

Desktop Dell Inspiron One 2330

Manuale dell'utente

Modello di computer: Inspiron One 2330

Modello normativo: W05C

Tipo normativo: W05C001



Messaggi di N.B, Attenzione e Avvertenze



NOTA: Un N.B. indica informazioni importanti che contribuiscono a migliorare l'utilizzo del computer.



ATTENZIONE: Un messaggio di **ATTENZIONE** indica un potenziale danno all'hardware o una perdita di dati nel caso in cui non si seguano le istruzioni.



AVVERTENZA: Un messaggio di **AVVERTENZA** indica un rischio di danni materiali, lesioni personali o morte.

© 2012 Dell Inc.

Marchi commerciali utilizzati in questo testo: Dell™, il logo DELL e Inspiron™ sono marchi commerciali di Dell Inc.; Microsoft®, Windows®, e il logo del pulsante di Start di Windows sono marchi commerciali o registrati di Microsoft Corporation negli Stati Uniti e/o in altri paesi; Bluetooth® è un marchio registrato di proprietà di Bluetooth SIG, Inc. ed è utilizzato da Dell su licenza.; Intel® e SpeedStep® sono marchi registrati di Intel Corporation negli Stati Uniti e altri paesi.

Sommario

1	Operazioni preliminari	9
	Spegnimento del computer e dei dispositivi collegati	9
	Istruzioni di sicurezza	10
	Strumenti consigliati	11
2	Dopo gli interventi preliminari sui componenti interni del computer	13
3	Panoramica tecnica	15
	Vista interna del computer	15
	Componenti della scheda di sistema	16
4	Supporto	19
	Rimozione del supporto	19
	Riposizionamento del supporto	21
5	Coperchio posteriore	23
	Rimozione del coperchio posteriore	23
	Riposizionamento del coperchio posteriore	24

6	Scheda del touchscreen	25
	Rimozione della scheda del touchscreen	25
	Sostituzione della scheda del touchscreen.	28
7	Scheda del convertitore	29
	Rimozione della scheda del convertitore	29
	Riposizionamento della scheda del convertitore	31
8	Scheda del pulsante di alimentazione	33
	Rimozione della scheda del pulsante di alimentazione	33
	Ricollocamento della scheda del pulsante di alimentazione	34
9	Modulo/i di memoria	35
	Rimozione dei moduli di memoria	35
	Ricollocamento dei moduli di memoria	37
10	Unità ottica	39
	Rimozione dell'unità ottica	39
	Ricollocamento dell'unità ottica	42

11	Staffa per montaggio VESA	43
	Rimozione della staffa per montaggio VESA	43
	Rimontaggio della staffa per montaggio VESA	44
12	Disco rigido	45
	Rimozione del disco rigido	45
	Reinstallazione del disco rigido.	48
13	Schermo della scheda di sistema	49
	Rimozione dello schermo della scheda di sistema.	49
	Riposizionamento dello schermo della scheda di sistema	51
14	Mini-Card senza fili	53
	Rimozione della Mini-Card senza fili	53
	Riposizionamento della Mini-Card senza fili	55
15	Altoparlanti	57
	Rimozione degli altoparlanti	57
	Ricollocamento degli altoparlanti	59

16	Dissipatore di calore del processore . . .	61
	Rimozione del dissipatore di calore del processore . . .	61
	Riposizionamento del dissipatore di calore del processore	63
17	Ventola del dissipatore di calore del processore	65
	Rimozione della ventola del dissipatore di calore del processore	65
	Ricollocamento della ventola del dissipatore di calore del processore	67
18	Processore.	69
	Rimozione del processore	69
	Sostituzione del processore	71
19	Staffa della ventola dell'alimentatore. . .	73
	Rimozione della staffa della ventola dell'alimentatore.	73
	Rimontaggio della staffa della ventola dell'alimentatore.	75
20	Coperchio di I/O.	77
	Rimozione del coperchio I/O.	77
	Rimontaggio del coperchio I/O	79

21	Schermo della scheda di I/O	81
	Rimozione del display della scheda di I/O	81
	Rimontaggio del display della scheda di I/O	84
22	Unità alimentatore	85
	Rimozione dell'unità alimentatore	85
	Ricollocamento dell'unità alimentatore	87
23	Ventola dell'alimentatore	89
	Rimozione della ventola dell'alimentatore	89
	Rimontaggio della ventola dell'alimentatore	91
24	Scheda di I/O	93
	Rimozione della scheda di I/O	93
	Ricollocamento della scheda di I/O	96
25	Batteria a bottone	97
	Rimozione della batteria a bottone	97
	Sostituzione della batteria a bottone	99
26	Scheda di sistema	101
	Rimozione della scheda di sistema	101

	Ricollocamento della scheda di sistema	103
	Immissione del Service Tag nel BIOS	104
27	Moduli dell'antenna	105
	Rimozione dei moduli dell'antenna	105
	Rimontaggio dei moduli dell'antenna	108
28	Pannello del display	111
	Rimozione del pannello del display	111
	Ricollocamento del pannello del display	118
29	Modulo della videocamera	121
	Rimozione del modulo della videocamera	121
	Reinstallazione del modulo della videocamera.	124
30	Programma di configurazione del sistema	127
	Introduzione	127
	Accesso al programma di installazione del sistema	127
	Cancellazione di password dimenticate	138
	Cancellazione delle impostazioni CMOS	140
31	Aggiornamento del BIOS	143

Operazioni preliminari

Spegnimento del computer e dei dispositivi collegati

△ **ATTENZIONE:** per evitare la perdita di dati, salvare e chiudere i file aperti e uscire dai programmi in esecuzione prima di spegnere il computer.

- 1 Salvare e chiudere tutti i file aperti e uscire da tutti i programmi in esecuzione.
- 2 Seguire le istruzioni per spegnere il computer in base al sistema operativo installato sul computer.

Windows 8:

Spostare il puntatore del mouse nell'angolo in basso a sinistra o in basso a sinistra della schermata per aprire la barra laterale Accessi e fare clic su **Impostazioni** → **Arresta** → **Arresto**.

Windows 7:

Fare clic su **Start** , quindi fare clic su **Arresta il sistema**.









Microsoft Windows e il computer vengono arrestati.

 **NOTA:** Se si utilizza un sistema operativo diverso, consultare la documentazione relativa alle istruzioni sullo spegnimento del sistema operativo.

- 3 Scollegare il computer e tutti i dispositivi collegati dalle rispettive prese elettriche.
- 4 Scollegare tutti i cavi telefonici, i cavi di rete e i dispositivi collegati al computer.
- 5 Tenere premuto il pulsante di alimentazione per cinque secondi, dopo aver scollegato il computer, per mettere a terra la scheda di sistema.

Istruzioni di sicurezza

Utilizzare le seguenti istruzioni di sicurezza per proteggere il computer da danni potenziali e per garantire la propria sicurezza personale.

-  **AVVERTENZA:** Prima di effettuare interventi sui componenti interni, leggere le informazioni sulla sicurezza fornite assieme al computer. Per ulteriori informazioni sulle protezioni ottimali, consultare la pagina iniziale della Regulatory Compliance (Conformità alle normative) all'indirizzo dell.com/regulatory_compliance.
-  **AVVERTENZA:** Scollegare tutte le fonti di alimentazione prima di aprire il coperchio o i pannelli del computer. Dopo aver eseguito gli interventi sui componenti interni del computer, ricollocare tutti i coperchi, i pannelli e le viti prima di collegare il computer alla fonte di alimentazione.
-  **ATTENZIONE:** Per evitare danni al computer, assicurarsi che la superficie di lavoro sia piana e pulita.
-  **ATTENZIONE:** Per evitare danni ai componenti e alle schede, maneggiarli dai bordi ed evitare di toccare i pin e i contatti.
-  **ATTENZIONE:** Solo un tecnico di assistenza qualificato è autorizzato a rimuovere il coperchio del computer e ad accedere ad uno dei componenti all'interno del computer. Consultare le istruzioni di sicurezza per informazioni complete sulle precauzioni di sicurezza, sugli interventi all'interno del computer e sulla protezione dalle scariche elettrostatiche.
-  **ATTENZIONE:** Prima di toccare qualsiasi componente interno del computer, scaricare a terra l'elettricità statica del corpo toccando una superficie metallica non verniciata, ad esempio sul retro del computer. Nel corso delle varie operazioni, toccare di tanto in tanto una superficie metallica non verniciata per scaricare l'elettricità statica eventualmente accumulata che potrebbe danneggiare i componenti interni.
-  **ATTENZIONE:** Per scollegare un cavo, afferrare il connettore o la linguetta di tiramento, non il cavo stesso. Alcuni cavi sono dotati di connettori con linguette di blocco o viti a testa zigrinata che è necessario sganciare prima di scollegare il cavo. Quando si scollegano i cavi, mantenerli allineati per evitare di piegare un eventuale pin. Quando si collegano i cavi, accertarsi che i connettori e le porte sia orientati e allineati correttamente.
-  **ATTENZIONE:** per disconnettere un cavo di rete, scollegare prima il cavo dal computer, quindi dallo spinotto di rete a muro.

Strumenti consigliati

Le procedure in questo documento possono richiedere gli strumenti seguenti:

- Giravite a croce
- Graffietto in plastica

Dopo gli interventi preliminari sui componenti interni del computer

Dopo aver completato le procedure di sostituzione, accertarsi di:

- Ricollocare tutte le viti e assicurarsi che non rimangano viti sparse all'interno del computer
- Collegare tutti i dispositivi esterni, i cavi, le schede e qualsiasi altra parte rimossa prima di iniziare le operazioni con il computer
- Collegare il computer, e tutti i dispositivi collegati, alle prese elettriche.



ATTENZIONE: Prima di accendere il computer, ricollocare tutte le viti e accertarsi che non rimangano viti sparse all'interno del computer. In caso contrario, si potrebbero causare danni al computer.

Panoramica tecnica

⚠ AVVERTENZA: Prima di effettuare interventi sui componenti interni del computer, leggere le informazioni sulla sicurezza fornite con il computer e seguire la procedura nel capitolo "Operazioni preliminari" a pagina 9. Per ulteriori informazioni sulle protezioni ottimali, consultare la pagina iniziale della Regulatory Compliance (Conformità alle normative) all'indirizzo dell.com/regulatory_compliance.

Vista interna del computer

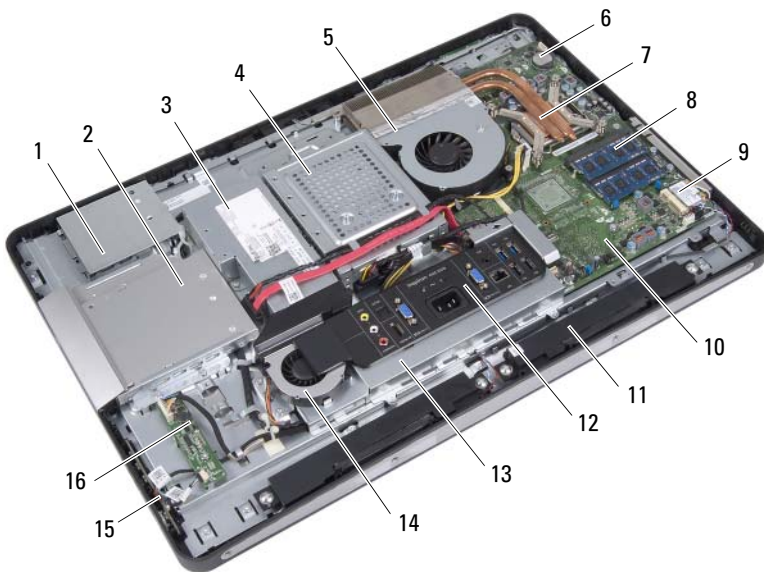

- | | | | |
|---|--|---|---------------------|
| 1 | Protezione della scheda del touchscreen | 2 | gruppo unità ottica |
| 3 | alimentatore | 4 | gruppo disco rigido |
| 5 | ventola del dissipatore di calore del processore | 6 | batteria a bottone |
| 7 | dissipatore di calore del processore | 8 | moduli di memoria |

- | | | | |
|----|--------------------------------------|----|---------------------------|
| 9 | Mini-Card senza fili | 10 | scheda di sistema |
| 11 | altoparlanti (2) | 12 | Coperchio di I/O |
| 13 | schermo della scheda di I/O | 14 | ventola dell'alimentatore |
| 15 | scheda del pulsante di alimentazione | 16 | scheda del convertitore |

Componenti della scheda di sistema

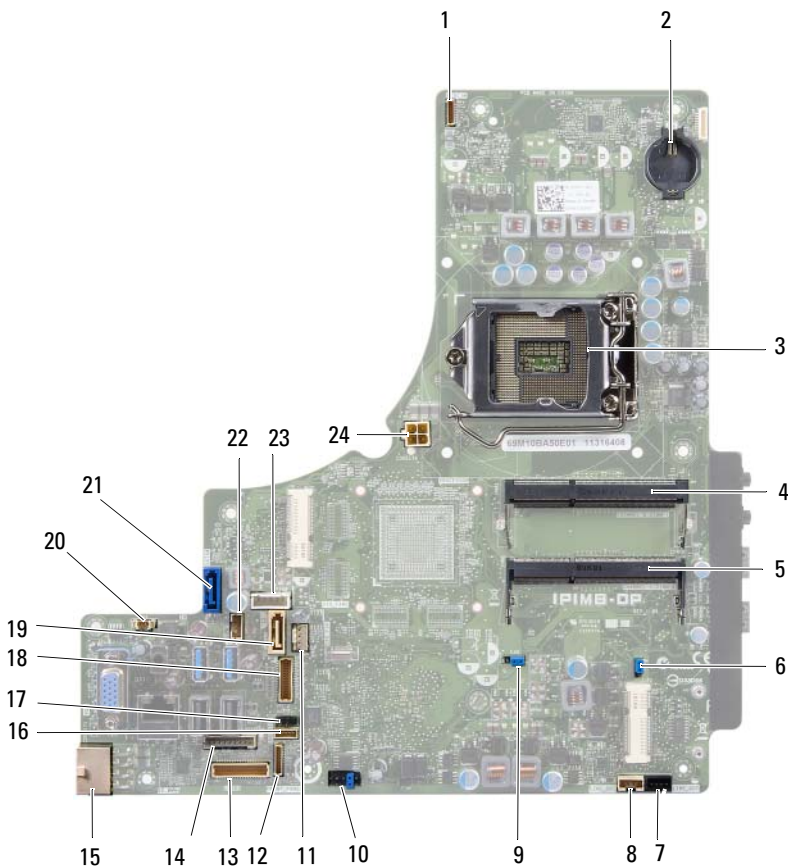

1	connettore cavo della fotocamera (WEBCAM)	2	zoccolo della batteria (BAT1)
3	zoccolo del processore (PROCESSOR)	4	connettore del modulo di memoria (CHANNEL A DIMM 1)
5	connettore del modulo di memoria (CHANNEL A DIMM 0)	6	ponticello di reimpostazione CMOS (SW50)
7	connettore cavo altoparlante sinistro (LINE_OUT)	8	connettore cavo altoparlante destro (LINE_OUT)
9	ponticello di reimpostazione password (E49)	10	connettore SPI (E16)
11	connettore del cavo della ventola del dissipatore di calore del processore (CPU FAN)	12	connettore del cavo della scheda del pulsante di accensione (FRONT_PANEL)
13	connettore del cavo della scheda di I/O sinistro (LVDS1)	14	connettore del cavo della scheda del convertitore (INVERTER)
15	connettore del cavo di alimentazione principale (CON5171) (CN3111)	16	connettore del cavo della scheda del touchscreen
17	connettore del cavo a infrarossi (CN29)	18	connettore del cavo del display (per la scheda non AV) (P170)
19	connettore SATA (SATA1)	20	connettore del cavo della ventola dell'alimentatore (P10)
21	connettore SATA (CON5141)	22	connettore del cavo di alimentazione (P161)
23	connettore del cavo di alimentazione (P160)	24	connettore del cavo di alimentazione (CON5176)

Supporto

⚠ AVVERTENZA: Prima di effettuare interventi sui componenti interni del computer, leggere le informazioni sulla sicurezza fornite con il computer e seguire la procedura nel capitolo "Operazioni preliminari" a pagina 9. Per ulteriori informazioni sulle protezioni ottimali, consultare la pagina iniziale della Regulatory Compliance (Conformità alle normative) all'indirizzo dell.com/regulatory_compliance.

Rimozione del supporto

Procedura

⚠ ATTENZIONE: Prima di aprire il computer, collocarlo su un panno morbido o su una superficie pulita per evitare di graffiare lo schermo.

- 1 Capovolgere il computer su una superficie piana.
- 2 Con un graffietto di plastica, rilasciare il coperchio del supporto a partire dalla parte inferiore del computer.



1 coperchio del supporto

2 graffietto in plastica

- 3 Far scorrere ed estrarre il coperchio del supporto dal computer.



- 4 Rimuovere le viti che fissano il coperchio del supporto al computer.
- 5 Far ruotare il supporto verso l'alto e rimuoverlo dal computer.

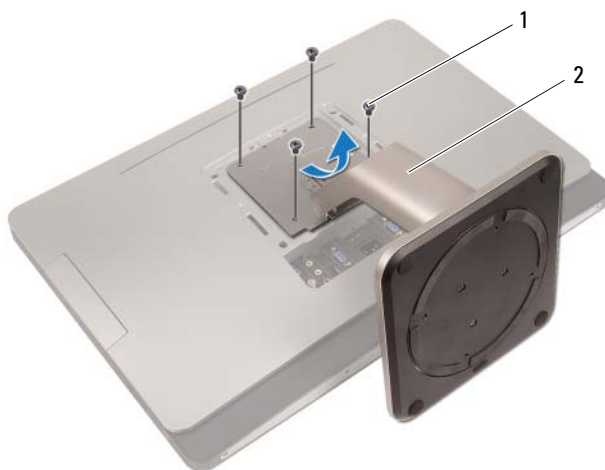

1 viti (4)

2 supporto

Riposizionamento del supporto

Procedura

- 1** Allineare i fori delle viti sul supporto con quelli del computer.
- 2** Rimontare le viti che fissano il coperchio del supporto al computer.
- 3** Far scorrere il coperchio del supporto e farlo scattare in posizione.
- 4** Seguire le istruzioni descritte in "Dopo gli interventi preliminari sui componenti interni del computer" a pagina 13.

Coperchio posteriore

⚠ AVVERTENZA: Prima di effettuare interventi sui componenti interni del computer, leggere le informazioni sulla sicurezza fornite con il computer e seguire la procedura nel capitolo "Operazioni preliminari" a pagina 9. Per ulteriori informazioni sulle protezioni ottimali, consultare la pagina iniziale della Regulatory Compliance (Conformità alle normative) all'indirizzo dell.com/regulatory_compliance.

Rimozione del coperchio posteriore

Prerequisiti

- 1 Rimuovere il supporto. Consultare "Rimozione del supporto" a pagina 19.

Procedura

- 1 Rimuovere le viti che fissano il coperchio posteriore al computer.
- 2 Inserire le dita negli slot sul coperchio posteriore e sollevare quest'ultimo per liberarlo dall'intelaiatura centrale.
- 3 Estrarre il coperchio posteriore dal computer.

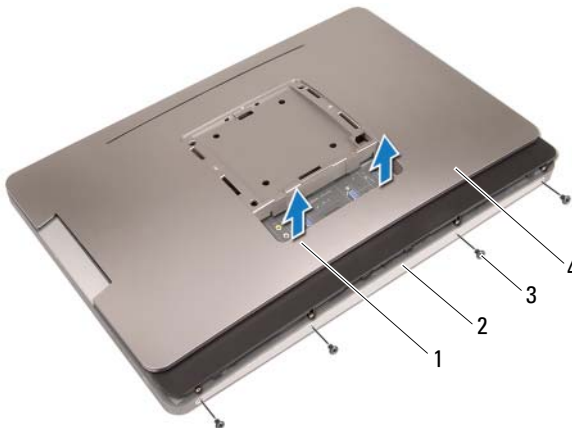

- 1 slot (2)
- 3 viti (4)

- 2 intelaiatura centrale
- 4 coperchio posteriore

Riposizionamento del coperchio posteriore

Procedura

- 1 Collocare il coperchio posteriore sul computer e farlo scattare in posizione.
- 2 Accertarsi che i fori delle viti sul coperchio posteriore siano allineate ai fori sull'intelaiatura centrale.
- 3 Rimontare le viti che fissano il coperchio posteriore al computer.

Postrequisiti

- 1 Riposizionare il supporto.
Consultare "Riposizionamento del supporto" a pagina 21.
- 2 Seguire le istruzioni descritte in "Dopo gli interventi preliminari sui componenti interni del computer" a pagina 13.

Scheda del touchscreen

⚠ AVVERTENZA: Prima di effettuare interventi sui componenti interni del computer, leggere le informazioni sulla sicurezza fornite con il computer e seguire la procedura nel capitolo "Operazioni preliminari" a pagina 9. Per ulteriori informazioni sulle protezioni ottimali, consultare la pagina iniziale della Regulatory Compliance (Conformità alle normative) all'indirizzo dell.com/regulatory_compliance.

Rimozione della scheda del touchscreen

Prerequisiti

- 1 Rimuovere il supporto. Consultare "Rimozione del supporto" a pagina 19.
- 2 Rimuovere il coperchio posteriore.
Consultare "Rimozione del coperchio posteriore" a pagina 23.

Procedura

- 1 Sollevare e rilasciare la protezione della scheda del touchscreen dalle linguette che la fissano al telaio.



- 1 Protezione della scheda del touchscreen

- 2 Scollegare il cavo della scheda di sistema dalla scheda del touchscreen.
- 3 Sollevare i ganci del connettore e scollegare i cavi della scheda del touchscreen dalla stessa.

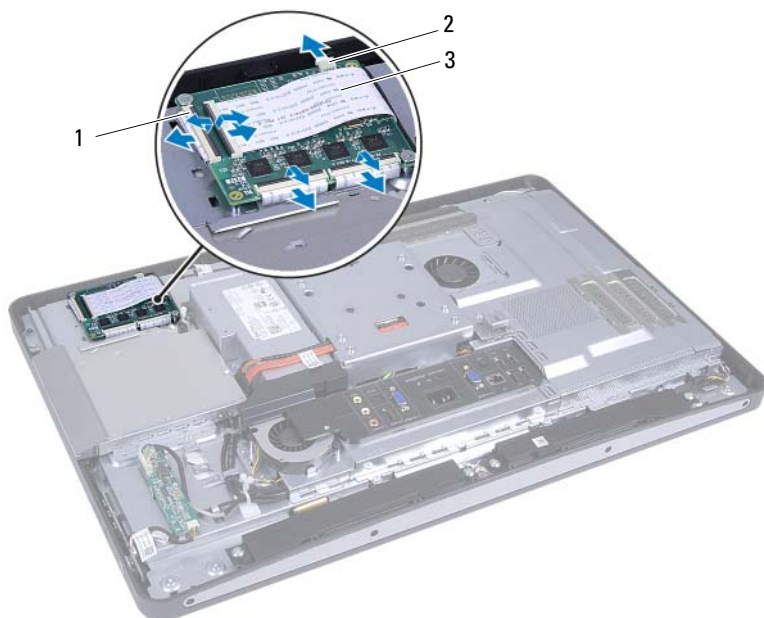

- | | | | |
|---|---------------------------------------|---|------------------------------|
| 1 | connettori (4) | 2 | Cavo della scheda di sistema |
| 3 | Cavi della scheda del touchscreen (4) | | |

- 4 Rimuovere le viti che fissano la scheda del touchscreen al telaio.
- 5 Sollevare la scheda del touchscreen dal telaio.



1 viti (2)

2 Scheda del touchscreen

Sostituzione della scheda del touchscreen

Procedura

- 1 Allineare i fori delle viti sulla scheda del touchscreen ai fori sul telaio.
- 2 Riposizionare le viti che fissano la scheda del touchscreen al telaio.
- 3 Collegare tutti i cavi della scheda del touchscreen ai connettori sulla scheda del touchscreen e fissare i ganci.
- 4 Collegare il cavo della scheda di sistema al connettore cavo della scheda del touchscreen.
- 5 Allineare la protezione della scheda del touchscreen con le linguette sul telaio e far scattare la protezione.

Postrequisiti

- 1 Riposizionare il coperchio posteriore.
Consultare "Riposizionamento del coperchio posteriore" a pagina 24.
- 2 Riposizionare il supporto.
Consultare "Riposizionamento del supporto" a pagina 21.
- 3 Seguire le istruzioni descritte in "Dopo gli interventi preliminari sui componenti interni del computer" a pagina 13.

Scheda del convertitore

 **AVVERTENZA:** Prima di effettuare interventi sui componenti interni del computer, leggere le informazioni sulla sicurezza fornite con il computer e seguire la procedura nel capitolo "Operazioni preliminari" a pagina 9. Per ulteriori informazioni sulle protezioni ottimali, consultare la pagina iniziale della Regulatory Compliance (Conformità alle normative) all'indirizzo dell.com/regulatory_compliance.

Rimozione della scheda del convertitore

Prerequisiti

- 1 Rimuovere il supporto. Consultare "Rimozione del supporto" a pagina 19.
- 2 Rimuovere il coperchio posteriore.
Consultare "Rimozione del coperchio posteriore" a pagina 23.

Procedura

- 1 Scollegare il cavo della scheda del convertitore e il cavo di retroilluminazione del display dai connettori sulla scheda del convertitore.
- 2 Rimuovere le viti che fissano la scheda del convertitore al telaio.
- 3 Rimuovere la scheda del convertitore dal telaio.

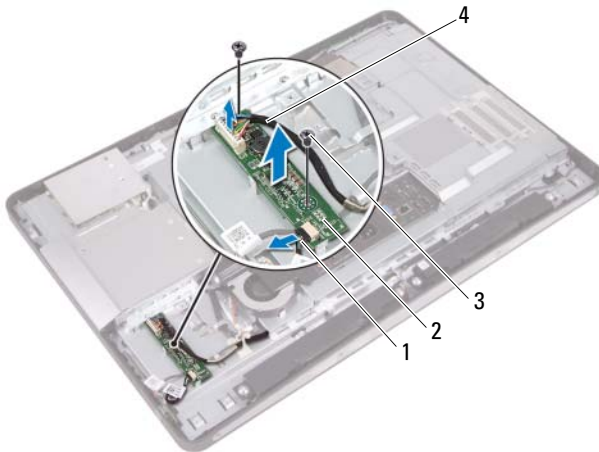

- | | | | |
|---|--|---|------------------------------------|
| 1 | cavo di retroilluminazione del display | 2 | scheda del convertitore |
| 3 | viti (2) | 4 | cavo della scheda del convertitore |

Riposizionamento della scheda del convertitore

Procedura

- 1 Allineare i fori delle viti sulla scheda del convertitore ai fori sul telaio.
- 2 Riposizionare le viti che fissano la scheda del convertitore al telaio.
- 3 Collegare il cavo della scheda del convertitore e il cavo di retroilluminazione del display dai connettori sulla scheda del convertitore.

Postrequisiti

- 1 Riposizionare il coperchio posteriore.
Consultare "Riposizionamento del coperchio posteriore" a pagina 24.
- 2 Riposizionare il supporto.
- 3 Consultare "Riposizionamento del supporto" a pagina 21.
- 4 Seguire le istruzioni descritte in "Dopo gli interventi preliminari sui componenti interni del computer" a pagina 13.

Scheda del pulsante di alimentazione

 **AVVERTENZA:** Prima di effettuare interventi sui componenti interni del computer, leggere le informazioni sulla sicurezza fornite con il computer e seguire la procedura nel capitolo "Operazioni preliminari" a pagina 9. Per ulteriori informazioni sulle protezioni ottimali, consultare la pagina iniziale della Regulatory Compliance (Conformità alle normative) all'indirizzo dell.com/regulatory_compliance.

Rimozione della scheda del pulsante di alimentazione

Prerequisiti

- 1 Rimuovere il supporto. Consultare "Rimozione del supporto" a pagina 19.
- 2 Rimuovere il coperchio posteriore.
Consultare "Rimozione del coperchio posteriore" a pagina 23.

Procedura

- 1 Estrarre con attenzione la scheda del pulsante di alimentazione dall'intelaiatura centrale con le dita.

- 2 Scollegare il cavo della scheda del pulsante di alimentazione dal connettore sul disco rigido.

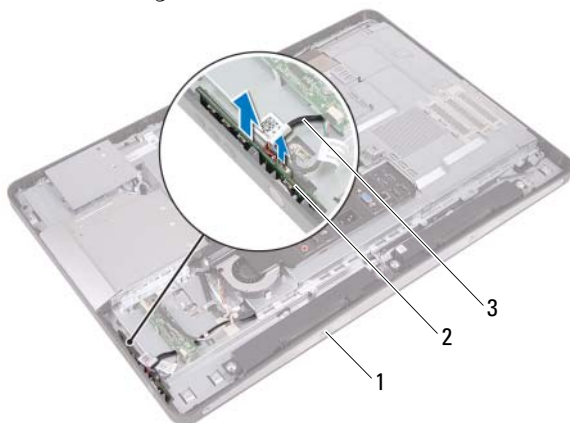

- | | | | |
|---|---|---|--------------------------------------|
| 1 | intelaiatura centrale | 2 | scheda del pulsante di alimentazione |
| 3 | cavo della scheda del pulsante di alimentazione | | |

Ricollocamento della scheda del pulsante di alimentazione

Procedura

- 1 Collegare il cavo della scheda del pulsante di alimentazione al connettore sul disco rigido.
- 2 Far scorrere la scheda del pulsante di alimentazione nello slot sull'intelaiatura centrale.

Postrequisiti

- 1 Riposizionare il coperchio posteriore.
Consultare "Riposizionamento del coperchio posteriore" a pagina 24.
- 2 Riposizionare il supporto.
Consultare "Riposizionamento del supporto" a pagina 21.
- 3 Seguire le istruzioni descritte in "Dopo gli interventi preliminari sui componenti interni del computer" a pagina 13.

Modulo/i di memoria

⚠ AVVERTENZA: Prima di effettuare interventi sui componenti interni del computer, leggere le informazioni sulla sicurezza fornite con il computer e seguire la procedura nel capitolo "Operazioni preliminari" a pagina 9. Per ulteriori informazioni sulle protezioni ottimali, consultare la pagina iniziale della Regulatory Compliance (Conformità alle normative) all'indirizzo dell.com/regulatory_compliance.

Rimozione dei moduli di memoria

Prerequisiti

- 1 Rimuovere il supporto. Consultare "Rimozione del supporto" a pagina 19.
- 2 Rimuovere il coperchio posteriore.
Consultare "Rimozione del coperchio posteriore" a pagina 23.

Procedura

- 1 Con le dita, sollevare lo schermo del modulo di memoria per rimuoverlo dallo schermo della scheda di sistema.

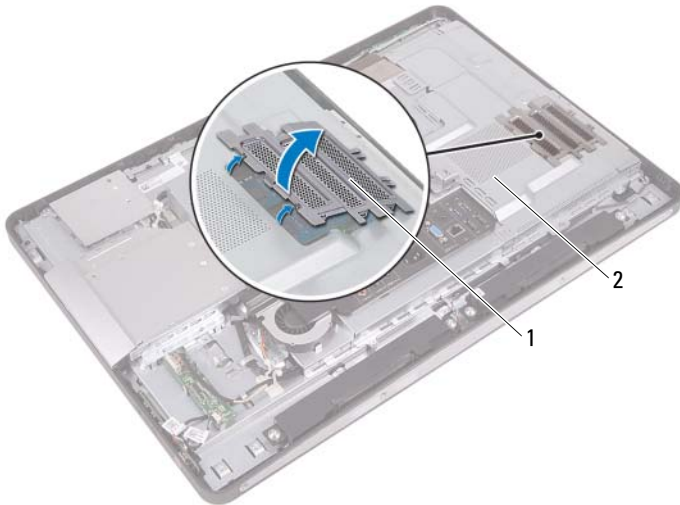

- 1 protezione del modulo di memoria 2 protezione della scheda di sistema

- 2 Utilizzare la punta delle dita per allargare i fermagli di fissaggio su ciascuna estremità del connettore del modulo di memoria, finché il modulo di memoria non scatta fuori sede.
- 3 Rimuovere il modulo di memoria dal connettore del modulo di memoria.

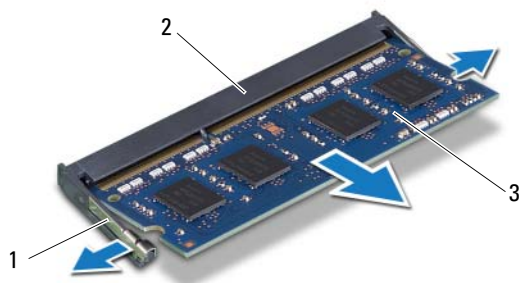

1 fermagli di fissaggio (2)

2 connettore del modulo di memoria

3 modulo di memoria

Ricollocamento dei moduli di memoria

Procedura

- 1** Allineare la tacca sul modulo di memoria alla linguetta sul connettore del modulo di memoria.
- 2** Far scorrere con fermezza il modulo di memoria nel connettore con un'angolazione di 45 gradi, quindi spingerlo verso il basso finché non scatta in posizione. Se non si sente lo scatto, rimuovere il modulo di memoria e reinstallarlo.
- 3** Collocare la protezione del modulo di memoria sulla protezione della scheda di sistema e farla scattare in posizione.

Postrequisiti

- 1** Riposizionare il coperchio posteriore.
Consultare "Riposizionamento del coperchio posteriore" a pagina 24.
- 2** Riposizionare il supporto.
Consultare "Riposizionamento del supporto" a pagina 21.
- 3** Seguire le istruzioni descritte in "Dopo gli interventi preliminari sui componenti interni del computer" a pagina 13.

Unità ottica

 **AVVERTENZA:** Prima di effettuare interventi sui componenti interni del computer, leggere le informazioni sulla sicurezza fornite con il computer e seguire la procedura nel capitolo "Operazioni preliminari" a pagina 9. Per ulteriori informazioni sulle protezioni ottimali, consultare la pagina iniziale della Regulatory Compliance (Conformità alle normative) all'indirizzo dell.com/regulatory_compliance.

Rimozione dell'unità ottica

Prerequisiti

- 1 Rimuovere il supporto. Consultare "Rimozione del supporto" a pagina 19.
- 2 Rimuovere il coperchio posteriore.
Consultare "Rimozione del coperchio posteriore" a pagina 23.

Procedura

- 1 Scollegare i cavi di alimentazione e dati dal connettore sul all'unità ottica.
- 2 Rimuovere le due viti che fissano l'unità ottica al telaio.
- 3 Far scorrere l'unità ottica e rimuoverla dal telaio.

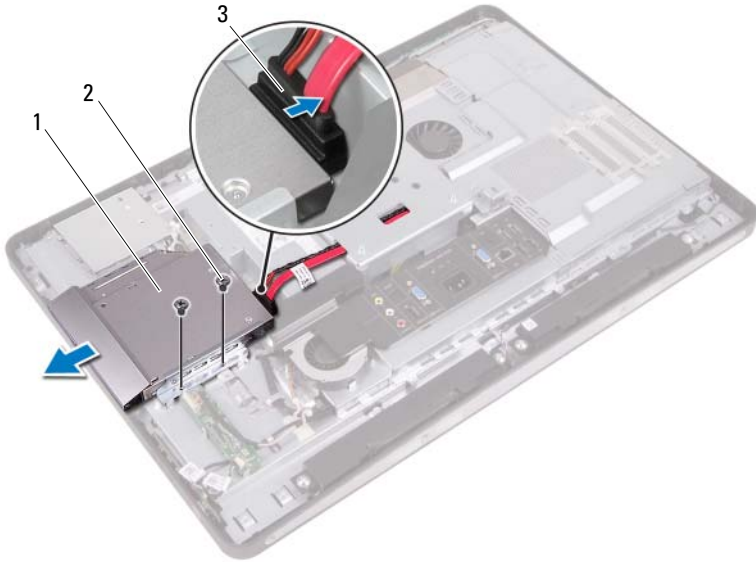

- | | | | |
|---|------------------------------|---|----------|
| 1 | unità ottica | 2 | viti (2) |
| 3 | cavi di alimentazione e dati | | |

- 4 Rimuovere le viti che fissano la staffa dell'unità ottica a quest'ultima.
- 5 Rimuovere la staffa dall'unità ottica.

- 6 Far ruotare il pannello frontale dell'unità ottica per liberarlo da quest'ultima.
- 7 Rimuovere il pannello frontale dall'unità ottica.



1 frontalino dell'unità ottica
3 viti (2)

2 supporto dell'unità ottica

Ricollocamento dell'unità ottica

Procedura

- 1** Allineare il pannello frontale dell'unità ottica all'unità stessa e farlo scattare in posizione.
- 2** Allineare i fori delle viti sul supporto dell'unità ottica ai relativi fori sull'unità stessa.
- 3** Rimontare le viti che fissano la staffa dell'unità ottica a quest'ultima.
- 4** Far scorrere l'unità ottica in posizione e accertarsi che i fori delle viti sulla staffa dell'unità ottica siano allineati con i fori sul telaio.
- 5** Riposizionare le due viti che fissano l'unità ottica al telaio.
- 6** Collegare i cavi di alimentazione dati ai connettori sull'unità ottica.

Postrequisiti

- 1** Riposizionare il coperchio posteriore.
Consultare "Riposizionamento del coperchio posteriore" a pagina 24.
- 2** Riposizionare il supporto.
Consultare "Riposizionamento del supporto" a pagina 21.
- 3** Seguire le istruzioni descritte in "Dopo gli interventi preliminari sui componenti interni del computer" a pagina 13.

Staffa per montaggio VESA

 **AVVERTENZA:** Prima di effettuare interventi sui componenti interni del computer, leggere le informazioni sulla sicurezza fornite con il computer e seguire la procedura nel capitolo "Operazioni preliminari" a pagina 9. Per ulteriori informazioni sulle protezioni ottimali, consultare la pagina iniziale della Regulatory Compliance (Conformità alle normative) all'indirizzo dell.com/regulatory_compliance.

 **NOTA:** Le dimensioni della staffa per montaggio VESA sul computer sono pari a 100 x 100 mm.

Rimozione della staffa per montaggio VESA

Prerequisiti

- 1 Rimuovere il supporto. Consultare "Rimozione del supporto" a pagina 19.
- 2 Rimuovere il coperchio posteriore.
Consultare "Rimozione del coperchio posteriore" a pagina 23.

Procedura

- 1 Rimuovere le viti che fissano la staffa per montaggio VESA al telaio.
- 2 Estrarre la staffa per montaggio VESA dal telaio.

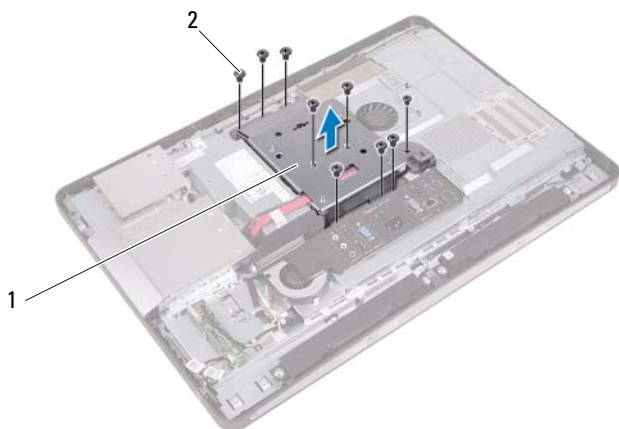

- 1 Staffa per montaggio VESA 2 viti (9)

Rimontaggio della staffa per montaggio VESA

Procedura

- 1 Allineare i fori delle viti sulla staffa per montaggio VESA ai fori delle viti presenti sul telaio.
- 2 Rimontare le viti che fissano la staffa per montaggio VESA al telaio.

Postrequisiti

- 1 Riposizionare il coperchio posteriore.
Consultare "Riposizionamento del coperchio posteriore" a pagina 24.
- 2 Riposizionare il supporto.
Consultare "Riposizionamento del supporto" a pagina 21.
- 3 Seguire le istruzioni descritte in "Dopo gli interventi preliminari sui componenti interni del computer" a pagina 13.

Disco rigido

 **AVVERTENZA:** Prima di effettuare interventi sui componenti interni del computer, leggere le informazioni sulla sicurezza fornite con il computer e seguire la procedura nel capitolo "Operazioni preliminari" a pagina 9. Per ulteriori informazioni sulle protezioni ottimali, consultare la pagina iniziale della Regulatory Compliance (Conformità alle normative) all'indirizzo dell.com/regulatory_compliance.

 **ATTENZIONE:** Per evitare la perdita di dati, non rimuovere l'unità disco rigido quando il computer è acceso o in stato di sospensione.

 **ATTENZIONE:** I dischi rigidi sono estremamente fragili. Prestare attenzione durante la manipolazione del disco rigido.

Rimozione del disco rigido

Prerequisiti

- 1 Rimuovere il supporto. Consultare "Rimozione del supporto" a pagina 19.
- 2 Rimuovere il coperchio posteriore.
Consultare "Rimozione del coperchio posteriore" a pagina 23.
- 3 Rimuovere la staffa per montaggio VESA.
Consultare "Rimozione della staffa per montaggio VESA" a pagina 43.

Procedura

- 1 Rimuovere il cavo di alimentazione dati dell'unità ottica dalle guide di instradamento sulla gabbia del disco rigido.
- 2 Scollegare i cavi di alimentazione e dati dal connettore sul disco rigido.
- 3 Rimuovere il cavo di alimentazione dalla guida di instradamento sulla gabbia del disco rigido.
- 4 Rimuovere la vite che fissa la gabbia del disco rigido allo chassis.
- 5 Far scorrere la gabbia del disco rigido verso la parte superiore del computer e rimuoverla dallo chassis.

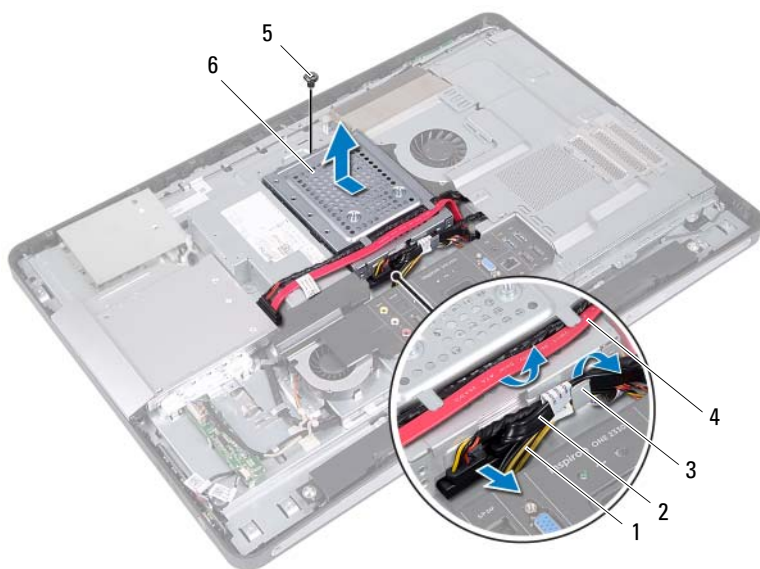

- | | | | |
|---|-----------------------|---|---|
| 1 | cavo di alimentazione | 2 | cavo di alimentazione e dati (disco rigido) |
| 3 | guida | 4 | cavo di alimentazione e dati (unità ottica) |
| 5 | vite | 6 | gabbia del disco rigido |

- 6** Rimuovere le viti che fissano la gabbia del disco rigido al disco rigido.
- 7** Estrarre il disco rigido dalla gabbia.

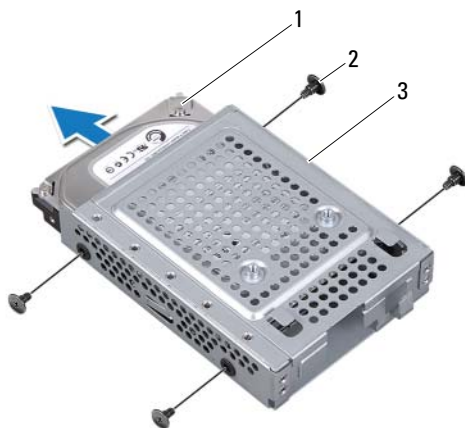

- 1 disco rigido
- 3 gabbia del disco rigido

- 2 viti (4)

Reinstallazione del disco rigido

Procedura

- 1 Far scorrere il disco rigido nell'apposita gabbia.
- 2 Allineare i fori delle viti sulla gabbia del disco rigido ai fori delle viti presenti sul disco rigido.
- 3 Riposizionare le viti che fissano la gabbia del disco rigido al disco rigido.
- 4 Collocare la gabbia del disco rigido sullo chassis e farla scorrere verso la parte posteriore del computer. Accertarsi che le linguette sulla parte posteriore della gabbia del disco rigido scorrano negli slot sullo chassis.
- 5 Instradare il cavo di alimentazione nella guida di instradamento sulla gabbia del disco rigido.
- 6 Instradare il cavo di alimentazione dati dell'unità ottica nelle guide di instradamento sulla gabbia del disco rigido.
- 7 Instradare i cavi di alimentazione e dati del disco rigido nella guida di instradamento sulla gabbia del disco rigido.
- 8 Collegare i cavi di alimentazione e dati al connettore sul disco rigido.

Postrequisiti

- 1 Rimontare la staffa per montaggio VESA.
Consultare "Rimontaggio della staffa per montaggio VESA" a pagina 44.
- 2 Riposizionare il coperchio posteriore.
Consultare "Riposizionamento del coperchio posteriore" a pagina 24.
- 3 Riposizionare il supporto.
Consultare "Riposizionamento del supporto" a pagina 21.
- 4 Seguire le istruzioni descritte in "Dopo gli interventi preliminari sui componenti interni del computer" a pagina 13.

Schermo della scheda di sistema

 **AVVERTENZA:** Prima di effettuare interventi sui componenti interni del computer, leggere le informazioni sulla sicurezza fornite con il computer e seguire la procedura nel capitolo "Operazioni preliminari" a pagina 9. Per ulteriori informazioni sulle protezioni ottimali, consultare la pagina iniziale della Regulatory Compliance (Conformità alle normative) all'indirizzo dell.com/regulatory_compliance.

Rimozione dello schermo della scheda di sistema

Prerequisiti

- 1 Rimuovere il supporto. Consultare "Rimozione del supporto" a pagina 19.
- 2 Rimuovere il coperchio posteriore.
Consultare "Rimozione del coperchio posteriore" a pagina 23.
- 3 Rimuovere la staffa per montaggio VESA.
Consultare "Rimozione della staffa per montaggio VESA" a pagina 43.

Procedura

- 1 Rimuovere le viti che fissano la protezione della scheda di sistema al telaio.
- 2 Ruotare lo schermo della scheda di sistema dal lato del computer ed estrarlo dal telaio.

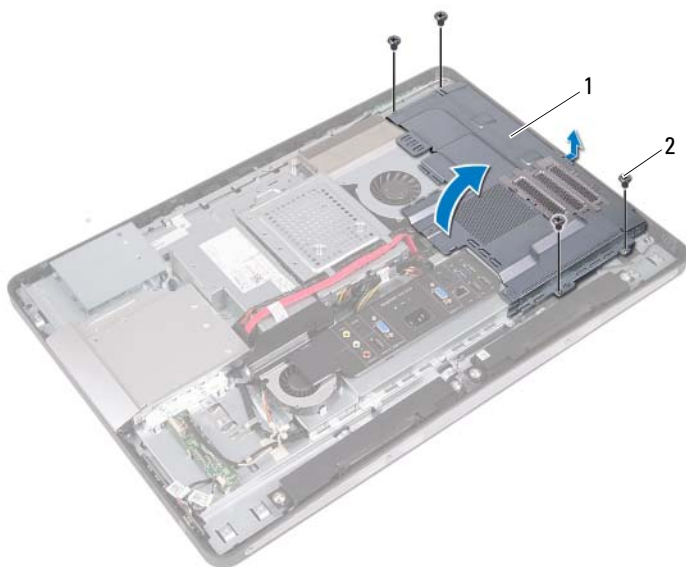

- 1 protezione della scheda di sistema 2 viti (4)

Riposizionamento dello schermo della scheda di sistema

Procedura

- 1 Allineare i fori delle viti sullo schermo della scheda di sistema con i fori presenti sul telaio.
- 2 Riposizionare le viti che fissano la protezione della scheda di sistema al telaio.

Postrequisiti

- 1 Rimontare la staffa per montaggio VESA.
Consultare "Rimontaggio della staffa per montaggio VESA" a pagina 44.
- 2 Riposizionare il coperchio posteriore.
Consultare "Riposizionamento del coperchio posteriore" a pagina 24.
- 3 Riposizionare il supporto.
Consultare "Riposizionamento del supporto" a pagina 21.
- 4 Seguire le istruzioni descritte in "Dopo gli interventi preliminari sui componenti interni del computer" a pagina 13.

Mini-Card senza fili

 **AVVERTENZA:** Prima di effettuare interventi sui componenti interni del computer, leggere le informazioni sulla sicurezza fornite con il computer e seguire la procedura nel capitolo "Operazioni preliminari" a pagina 9. Per ulteriori informazioni sulle protezioni ottimali, consultare la pagina iniziale della Regulatory Compliance (Conformità alle normative) all'indirizzo dell.com/regulatory_compliance.



NOTA: Dell non garantisce la compatibilità, né fornisce supporto per schede miniaturizzate da fonti diverse da Dell.

Se con il computer è stata ordinata una Mini-Card wireless, la scheda è già installata.

Il computer possiede uno slot half Mini-Card che supporta una scheda combinata WLAN (Wireless Local Area Network) e Bluetooth.

Rimozione della Mini-Card senza fili

Prerequisiti

- 1 Rimuovere il supporto. Consultare "Rimozione del supporto" a pagina 19.
- 2 Rimuovere il coperchio posteriore.
Consultare "Rimozione del coperchio posteriore" a pagina 23.
- 3 Rimuovere la staffa per montaggio VESA.
Consultare "Rimozione della staffa per montaggio VESA" a pagina 43.
- 4 Rimuovere lo schermo della scheda di sistema.
Consultare "Rimozione dello schermo della scheda di sistema" a pagina 49.

Procedura

- 1 Scollegare i cavi dell'antenna dai connettori sulla Mini-Card.
- 2 Rimuovere le viti che fissano la Mini-Card al connettore della scheda di sistema.

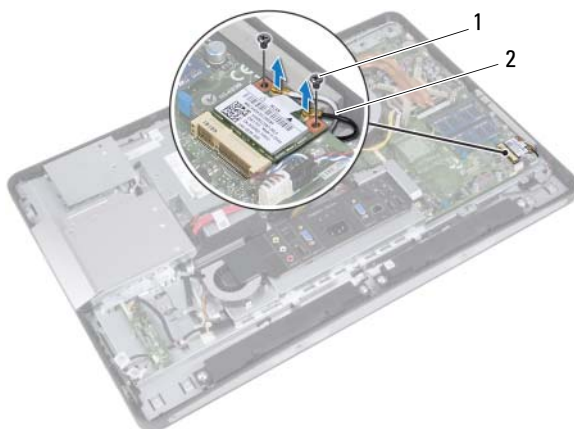

1 viti (2)

2 cavi dell'antenna (2)

- 3 Far scorrere e rimuovere la Mini-Card dal connettore della scheda di sistema.

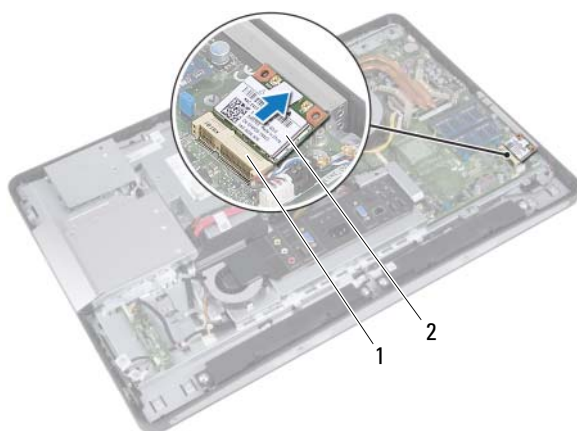

1 connettore della scheda di sistema

2 Mini-Card

Riposizionamento della Mini-Card senza fili

Procedura

- 1 Allineare la tacca sulla Mini-Card alla linguetta nel connettore della scheda di sistema.

△ **ATTENZIONE:** Esercitare una pressione decisa e uniforme per far scorrere la Mini-Card in posizione. Esercitando una forza eccessiva è possibile danneggiare il connettore.

△ **ATTENZIONE:** I connettori sono calettati per garantire il corretto inserimento. Se si incontra resistenza, controllare i connettori sulla Mini-Card e sulla scheda di sistema e allineare correttamente la Mini-Card.

△ **ATTENZIONE:** Per evitare danni alla Mini-Card, non posicionarvi mai cavi sotto.

- 2 Inserire il connettore della Mini-Card con un'angolazione di 45 gradi nel connettore della scheda di sistema.
- 3 Premere l'altra estremità della Mini-Card verso il basso nello slot sulla scheda di sistema e riposizionare le viti che fissano la Mini-Card alla scheda di sistema.
- 4 Collegare i cavi dell'antenna ai connettori sulla Mini-Card.

La seguente tabella fornisce la combinazione di colori dei cavi dell'antenna per la Mini-Card supportata dal computer.

Connettori sulla Mini-Card	Combinazione di colori dei cavi dell'antenna
WLAN + Bluetooth (2 cavi)	
WLAN principale + Bluetooth (triangolo bianco)	bianco
WLAN ausiliaria + Bluetooth (triangolo nero)	nero

Postrequisiti

- 1** Rimontare lo schermo della scheda di sistema.
Consultare "Riposizionamento dello schermo della scheda di sistema" a pagina 51.
- 2** Rimontare la staffa per montaggio VESA.
Consultare "Rimontaggio della staffa per montaggio VESA" a pagina 44.
- 3** Riposizionare il coperchio posteriore.
Consultare "Riposizionamento del coperchio posteriore" a pagina 24.
- 4** Riposizionare il supporto.
Consultare "Riposizionamento del supporto" a pagina 21.
- 5** Seguire le istruzioni descritte in "Dopo gli interventi preliminari sui componenti interni del computer" a pagina 13.

Altoparlanti



AVVERTENZA: Prima di effettuare interventi sui componenti interni del computer, leggere le informazioni sulla sicurezza fornite con il computer e seguire la procedura nel capitolo "Operazioni preliminari" a pagina 9. Per ulteriori informazioni sulle protezioni ottimali, consultare la pagina iniziale della Regulatory Compliance (Conformità alle normative) all'indirizzo dell.com/regulatory_compliance.

Rimozione degli altoparlanti

Prerequisiti

- 1 Rimuovere il supporto. Consultare "Rimozione del supporto" a pagina 19.
- 2 Rimuovere il coperchio posteriore.
Consultare "Rimozione del coperchio posteriore" a pagina 23.
- 3 Rimuovere la staffa per montaggio VESA.
Consultare "Rimozione della staffa per montaggio VESA" a pagina 43.
- 4 Rimuovere lo schermo della scheda di sistema.
Consultare "Rimozione dello schermo della scheda di sistema" a pagina 49.

Procedura

- 1 Scollegare i cavi dell'altoparlante destro e sinistro dai connettori della scheda di sistema.
- 2 Rimuovere i cavi dell'altoparlante dalle relative guide di instradamento sul telaio.
- 3 Rimuovere le viti che fissano l'altoparlante al telaio.
- 4 Sollevare la gli altoparlanti estraendoli dal telaio.

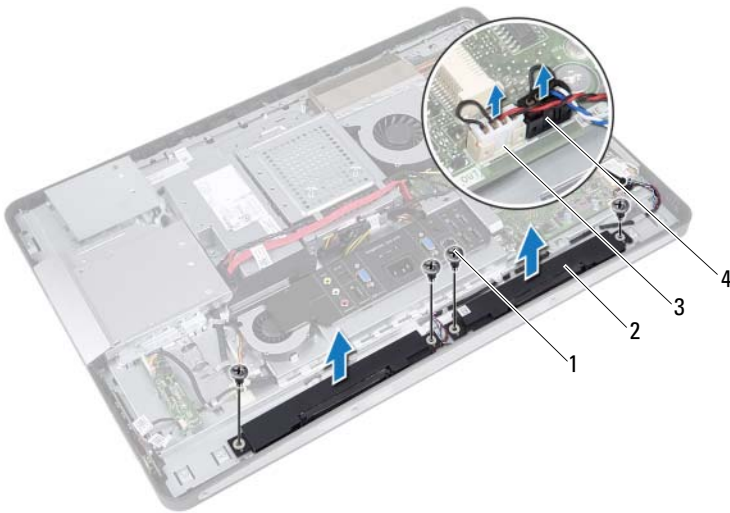

- | | | | |
|---|-------------------------------------|---|---------------------------------------|
| 1 | viti (4) | 2 | altoparlanti (2) |
| 3 | connettore cavo altoparlante destro | 4 | connettore cavo altoparlante sinistro |

Ricollocamento degli altoparlanti

Procedura

- 1** Allineare i fori per le viti sugli altoparlanti ai relativi fori sul telaio.
- 2** Rimontare le viti che fissano gli altoparlanti al telaio.
- 3** Instradare i cavi dell'altoparlante attraverso le guide di instradamento sul telaio.
- 4** Collegare i cavi dell'altoparlante destro e sinistro ai connettori della scheda di sistema.

Postrequisiti

- 1** Rimontare lo schermo della scheda di sistema.
Consultare "Riposizionamento dello schermo della scheda di sistema" a pagina 51.
- 2** Rimontare la staffa per montaggio VESA.
Consultare "Rimontaggio della staffa per montaggio VESA" a pagina 44.
- 3** Riposizionare il coperchio posteriore.
Consultare "Riposizionamento del coperchio posteriore" a pagina 24.
- 4** Riposizionare il supporto.
Consultare "Riposizionamento del supporto" a pagina 21.
- 5** Seguire le istruzioni descritte in "Dopo gli interventi preliminari sui componenti interni del computer" a pagina 13.

Dissipatore di calore del processore

 **AVVERTENZA:** Prima di effettuare interventi sui componenti interni del computer, leggere le informazioni sulla sicurezza fornite con il computer e seguire la procedura nel capitolo "Operazioni preliminari" a pagina 9. Per ulteriori informazioni sulle protezioni ottimali, consultare la pagina iniziale della Regulatory Compliance (Conformità alle normative) all'indirizzo dell.com/regulatory_compliance.

Rimozione del dissipatore di calore del processore

Prerequisiti

- 1 Rimuovere il supporto. Consultare "Rimozione del supporto" a pagina 19.
- 2 Rimuovere il coperchio posteriore.
Consultare "Rimozione del coperchio posteriore" a pagina 23.
- 3 Rimuovere la staffa per montaggio VESA.
Consultare "Rimozione della staffa per montaggio VESA" a pagina 43.
- 4 Rimuovere lo schermo della scheda di sistema.
Consultare "Rimozione dello schermo della scheda di sistema" a pagina 49.

Procedura

- 1 Rimuovere la vite che fissa il dissipatore di calore del processore al telaio.
- 2 Allentare in sequenza le viti di fissaggio del dissipatore di calore del processore alla piastra di sistema rispettando la sequenza indicata sul dissipatore.
- 3 Rimuovere la porzione del rivestimento in alluminio che aderisce sulla ventola del dissipatore di calore del processore.
- 4 Estrarre il dissipatore di calore del processore dalla scheda di sistema.

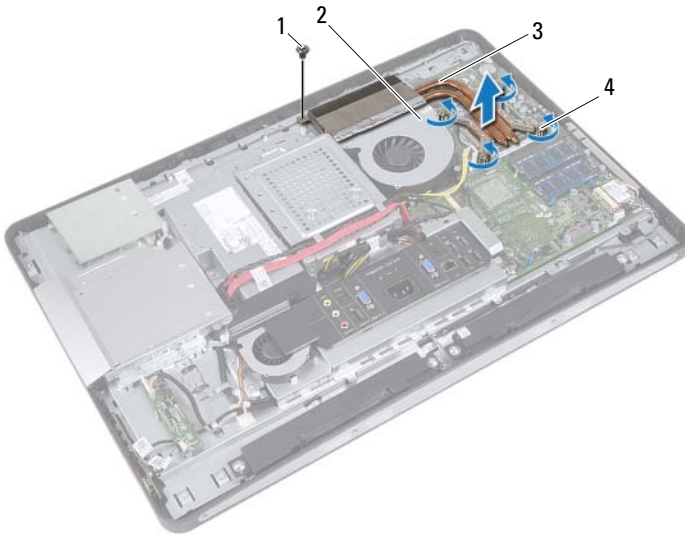

- | | |
|--|-------------------------|
| 1 vite | 2 foglio di alluminio |
| 3 dissipatore di calore del processore | 4 viti di fissaggio (4) |

Riposizionamento del dissipatore di calore del processore

Procedura



NOTA: Se la scheda di sistema e il dissipatore di calore originali vengono reinstallati insieme, è possibile riutilizzare il lubrificante termico originale. Nel caso in cui la scheda di sistema o il relativo dissipatore di calore vengano sostituiti, utilizzare il cuscinetto termico fornito nel kit per assicurarsi che vi sia conduttività termica.

- 1 Rimuovere il lubrificante termico dal fondo del dissipatore di calore del processore e riapplicarlo.
- 2 Allineare i fori per le viti posti sul dissipatore di calore del processore con i fori per le viti posti sulla scheda di sistema.
- 3 Serrare in sequenza le viti di fissaggio del dissipatore di calore del processore alla piastra di sistema rispettando la sequenza indicata sul dissipatore.
- 4 Riposizionare la vite che fissa il dissipatore di calore del processore al telaio.
- 5 Far aderire il rivestimento in alluminio sul dissipatore di calore sulla ventola del dissipatore di calore del processore.

Postrequisiti

- 1 Rimontare lo schermo della scheda di sistema.
Consultare "Riposizionamento dello schermo della scheda di sistema" a pagina 51.
- 2 Rimontare la staffa per montaggio VESA.
Consultare "Rimontaggio della staffa per montaggio VESA" a pagina 44.
- 3 Riposizionare il coperchio posteriore.
Consultare "Riposizionamento del coperchio posteriore" a pagina 24.
- 4 Riposizionare il supporto.
Consultare "Riposizionamento del supporto" a pagina 21.
- 5 Seguire le istruzioni descritte in "Dopo gli interventi preliminari sui componenti interni del computer" a pagina 13.

Ventola del dissipatore di calore del processore

 **AVVERTENZA:** Prima di effettuare interventi sui componenti interni del computer, leggere le informazioni sulla sicurezza fornite con il computer e seguire la procedura nel capitolo "Operazioni preliminari" a pagina 9. Per ulteriori informazioni sulle protezioni ottimali, consultare la pagina iniziale della Regulatory Compliance (Conformità alle normative) all'indirizzo dell.com/regulatory_compliance.

Rimozione della ventola del dissipatore di calore del processore

Prerequisiti

- 1 Rimuovere il supporto. Consultare "Rimozione del supporto" a pagina 19.
- 2 Rimuovere il coperchio posteriore.
Consultare "Rimozione del coperchio posteriore" a pagina 23.
- 3 Rimuovere la staffa per montaggio VESA.
Consultare "Rimozione della staffa per montaggio VESA" a pagina 43.
- 4 Rimuovere lo schermo della scheda di sistema.
Consultare "Rimozione dello schermo della scheda di sistema" a pagina 49.

Procedura

- 1 Scollegare il cavo della ventola del dissipatore di calore del processore dal connettore della scheda di sistema.
- 2 Rimuovere le viti che fissano la ventola del dissipatore di calore del processore al telaio.
- 3 Rimuovere la porzione del rivestimento in alluminio che aderisce sul dissipatore di calore del processore.
- 4 Estrarre la ventola dissipatore di calore del processore dal telaio.

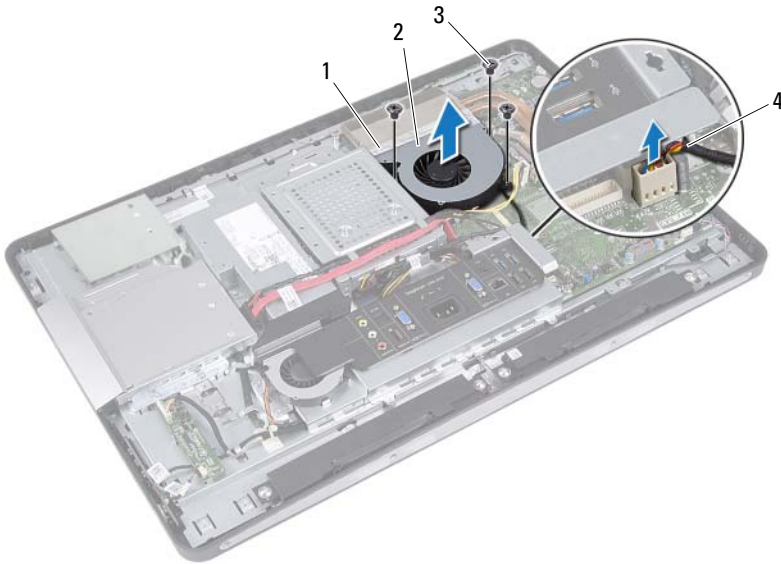

- | | | | |
|---|---------------------|---|---|
| 1 | foglio di alluminio | 2 | ventola del dissipatore di calore del processore |
| 3 | viti (3) | 4 | cavo della ventola del dissipatore di calore del processore |

Ricollocamento della ventola del dissipatore di calore del processore

Procedura

- 1 Allineare i fori delle viti sulla ventola del dissipatore di calore del processore ai fori sul telaio.
- 2 Rimontare le viti che fissano la ventola del dissipatore di calore del processore al telaio.
- 3 Collegare il cavo della ventola del dissipatore di calore del processore al connettore della scheda di sistema.
- 4 Far aderire il rivestimento in alluminio sulla ventola del dissipatore di calore sul dissipatore di calore del processore.

Postrequisiti

- 1 Rimontare lo schermo della scheda di sistema.
Consultare "Riposizionamento dello schermo della scheda di sistema" a pagina 51.
- 2 Rimontare la staffa per montaggio VESA.
Consultare "Rimontaggio della staffa per montaggio VESA" a pagina 44.
- 3 Riposizionare il coperchio posteriore.
Consultare "Riposizionamento del coperchio posteriore" a pagina 24.
- 4 Riposizionare il supporto.
Consultare "Riposizionamento del supporto" a pagina 21.
- 5 Seguire le istruzioni descritte in "Dopo gli interventi preliminari sui componenti interni del computer" a pagina 13.

Processore

 **AVVERTENZA:** Prima di effettuare interventi sui componenti interni del computer, leggere le informazioni sulla sicurezza fornite con il computer e seguire la procedura nel capitolo "Operazioni preliminari" a pagina 9. Per ulteriori informazioni sulle protezioni ottimali, consultare la pagina iniziale della Regulatory Compliance (Conformità alle normative) all'indirizzo dell.com/regulatory_compliance.

Rimozione del processore

Prerequisiti

- 1 Rimuovere il supporto. Consultare "Rimozione del supporto" a pagina 19.
- 2 Rimuovere il coperchio posteriore.
Consultare "Rimozione del coperchio posteriore" a pagina 23.
- 3 Rimuovere la staffa per montaggio VESA.
Consultare "Rimozione della staffa per montaggio VESA" a pagina 43.
- 4 Rimuovere lo schermo della scheda di sistema.
Consultare "Rimozione dello schermo della scheda di sistema" a pagina 49.
- 5 Rimuovere il dissipatore di calore del processore.
Consultare "Rimozione del dissipatore di calore del processore" a pagina 61.

Procedura

- 1 Abbassare la leva di sblocco sul coperchio del processore, quindi tirarla verso l'esterno per sbloccarla dalla linguetta che la fissa.
- 2 Aprire la leva di sblocco completamente per aprire il coperchio del processore.
Lasciare la leva in posizione di sblocco (verticale) in modo che la presa sia pronta per il nuovo processore.
- 3 Estrarre delicatamente il processore per rimuoverlo dallo zoccolo.

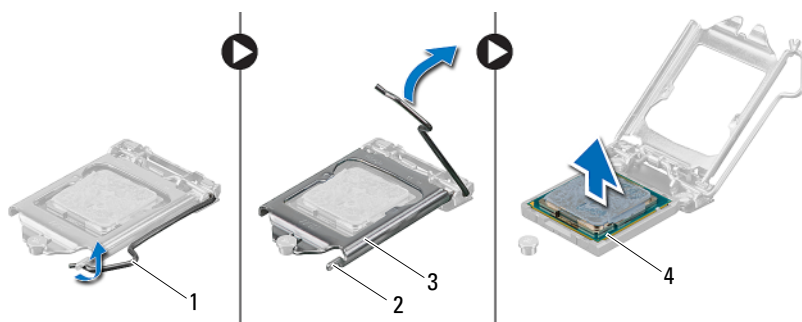

- | | | | |
|---|--------------------------|---|------------|
| 1 | leva di sblocco | 2 | linguetta |
| 3 | coperchio del processore | 4 | processore |

Sostituzione del processore

Procedura

- 1 Disimballare il nuovo processore facendo attenzione a non toccarne la parte inferiore.
- △ **ATTENZIONE:** Scaricare a terra l'elettricità statica del corpo toccando una superficie metallica non verniciata.
- △ **ATTENZIONE:** Per evitare danni permanenti al processore, è necessario posizionarlo correttamente nel relativo zoccolo.
- 2 Se la leva di sbloccaggio non è completamente verticale, spostarla in tale posizione.
- 3 Orientare le due tacche di allineamento sul processore alle linguette di allineamento sullo zoccolo.
- 4 Allineare gli angoli del pin 1 del processore e dello zoccolo e quindi collocare il processore nell'apposito zoccolo. Appoggiare delicatamente il processore sulla presa e accertarsi che sia posizionato correttamente.
- △ **ATTENZIONE:** accertarsi che la tacca del coperchio del processore sia posizionata al di sotto del montante di allineamento.
- 5 Quando il processore è completamente inserito nella presa, chiudere il coperchio del processore.
- 6 Ruotare la leva di sblocco verso il basso e collocarla sotto la linguetta sul coperchio del processore.

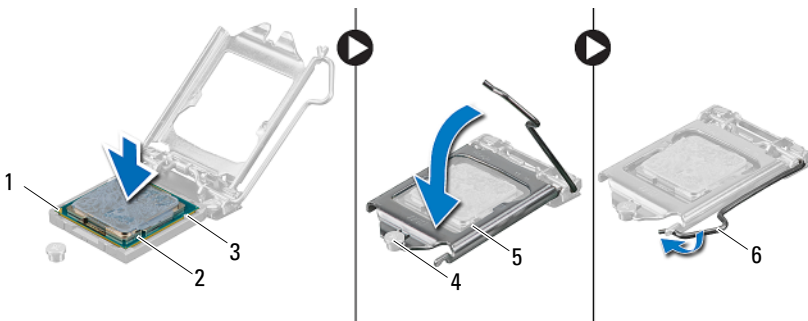

- | | | | |
|---|--|---|--------------------------|
| 1 | indicatore ad 1 piedino del processore | 2 | processore |
| 3 | tacche di allineamento (2) | 4 | montante di allineamento |
| 5 | coperchio del processore | 6 | leva di sblocco |

- 7 Rimuovere la pasta termica applicata alla parte inferiore del dissipatore di calore.
- 8 Applicare la nuova pasta termica sulla parte superiore del processore.

 **ATTENZIONE: Accertarsi di applicare la nuova pasta termoconduttiva. Il nuovo lubrificante termico è fondamentale per garantire un adeguato termofissaggio, necessario per il funzionamento ottimale del processore.**

Postrequisiti

- 1 Ricollocare il dissipatore di calore del processore.
Consultare "Riposizionamento del dissipatore di calore del processore" a pagina 63.
- 2 Rimontare lo schermo della scheda di sistema.
Consultare "Riposizionamento dello schermo della scheda di sistema" a pagina 51.
- 3 Rimontare la staffa per montaggio VESA.
Consultare "Rimontaggio della staffa per montaggio VESA" a pagina 44.
- 4 Riposizionare il coperchio posteriore.
Consultare "Riposizionamento del coperchio posteriore" a pagina 24.
- 5 Riposizionare il supporto.
Consultare "Riposizionamento del supporto" a pagina 21.
- 6 Seguire le istruzioni descritte in "Dopo gli interventi preliminari sui componenti interni del computer" a pagina 13.

Staffa della ventola dell'alimentatore

 **AVVERTENZA:** Prima di effettuare interventi sui componenti interni del computer, leggere le informazioni sulla sicurezza fornite con il computer e seguire la procedura nel capitolo "Operazioni preliminari" a pagina 9. Per ulteriori informazioni sulle protezioni ottimali, consultare la pagina iniziale della Regulatory Compliance (Conformità alle normative) all'indirizzo dell.com/regulatory_compliance.

Rimozione della staffa della ventola dell'alimentatore

Prerequisiti

- 1 Rimuovere il supporto. Consultare "Rimozione del supporto" a pagina 19.
- 2 Rimuovere il coperchio posteriore.
Consultare "Rimozione del coperchio posteriore" a pagina 23.

Procedura

- 1 Rimuovere la vite che fissa la staffa della ventola dell'alimentatore al telaio.
- 2 Estrarre la staffa della ventola dell'alimentatore dal telaio.



1 vite

2 staffa della ventola dell'alimentatore

Rimontaggio della staffa della ventola dell'alimentatore

Procedura

- 1 Allineare il foro della vite sulla staffa della ventola dell'alimentatore al foro sul telaio.
- 2 Rimontare la vite che fissa la staffa della ventola dell'alimentatore al telaio.

Postrequisiti

- 1 Riposizionare il coperchio posteriore.
Consultare "Riposizionamento del coperchio posteriore" a pagina 24.
- 2 Riposizionare il supporto.
Consultare "Riposizionamento del supporto" a pagina 21.
- 3 Seguire le istruzioni descritte in "Dopo gli interventi preliminari sui componenti interni del computer" a pagina 13.

Coperchio di I/O

 **AVVERTENZA:** Prima di effettuare interventi sui componenti interni del computer, leggere le informazioni sulla sicurezza fornite con il computer e seguire la procedura nel capitolo "Operazioni preliminari" a pagina 9. Per ulteriori informazioni sulle protezioni ottimali, consultare la pagina iniziale della Regulatory Compliance (Conformità alle normative) all'indirizzo dell.com/regulatory_compliance.

Rimozione del coperchio I/O

Prerequisiti

- 1 Rimuovere il supporto. Consultare "Rimozione del supporto" a pagina 19.
- 2 Rimuovere il coperchio posteriore.
Consultare "Rimozione del coperchio posteriore" a pagina 23.

Procedura

Sollevarlo con attenzione il coperchio di I/O per liberarlo dalle linguette che lo fissano al telaio.

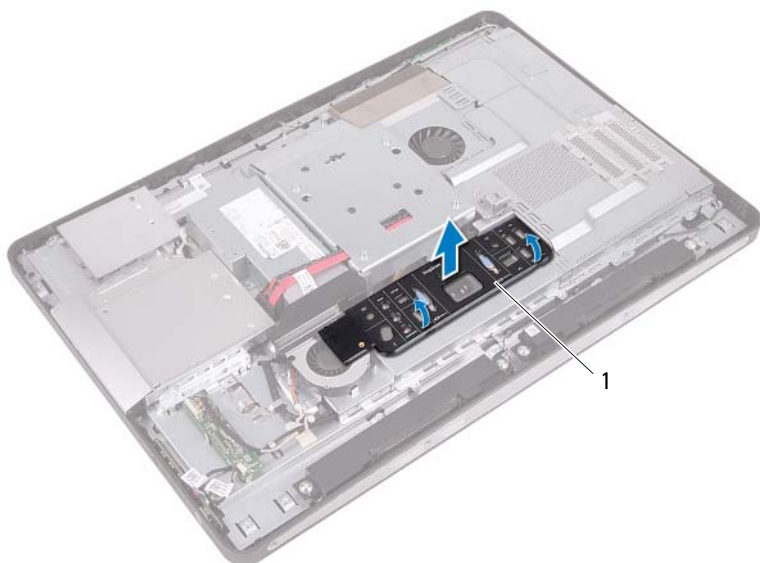

1 Coperchio di I/O

Rimontaggio del coperchio I/O

Procedura

Collocare il coperchio di I/O sullo schermo della scheda di I/O e farlo scattare in posizione.

Postrequisiti

- 1** Riposizionare il coperchio posteriore.
Consultare "Riposizionamento del coperchio posteriore" a pagina 24.
- 2** Riposizionare il supporto.
Consultare "Riposizionamento del supporto" a pagina 21.
- 3** Seguire le istruzioni descritte in "Dopo gli interventi preliminari sui componenti interni del computer" a pagina 13.

Schermo della scheda di I/O

 **AVVERTENZA:** Prima di effettuare interventi sui componenti interni del computer, leggere le informazioni sulla sicurezza fornite con il computer e seguire la procedura nel capitolo "Operazioni preliminari" a pagina 9. Per ulteriori informazioni sulle protezioni ottimali, consultare la pagina iniziale della Regulatory Compliance (Conformità alle normative) all'indirizzo dell.com/regulatory_compliance.

Rimozione del display della scheda di I/O

Prerequisiti

- 1 Rimuovere il supporto. Consultare "Rimozione del supporto" a pagina 19.
- 2 Rimuovere il coperchio posteriore.
Consultare "Rimozione del coperchio posteriore" a pagina 23.
- 3 Rimuovere la staffa per montaggio VESA.
Consultare "Rimozione della staffa per montaggio VESA" a pagina 43.
- 4 Rimuovere lo schermo della scheda di sistema.
Consultare "Rimozione dello schermo della scheda di sistema" a pagina 49.
- 5 Rimuovere la staffa della ventola dell'alimentatore.
Consultare "Rimozione della staffa della ventola dell'alimentatore" a pagina 73.
- 6 Rimuovere il coperchio di I/O.
Consultare "Rimozione del coperchio I/O" a pagina 77.

Procedura

- 1 Rimuovere le viti che fissano la porta di alimentazione allo schermo della scheda di I/O.
- 2 Rimuovere la vite che fissa la scheda di controllo alimentazione allo schermo della scheda di I/O.
- 3 Rimuovere le viti che fissano lo schermo della scheda di I/O al telaio.
- 4 Capovolgere lo schermo della scheda di I/O e collocarla sulla gabbia del disco rigido.

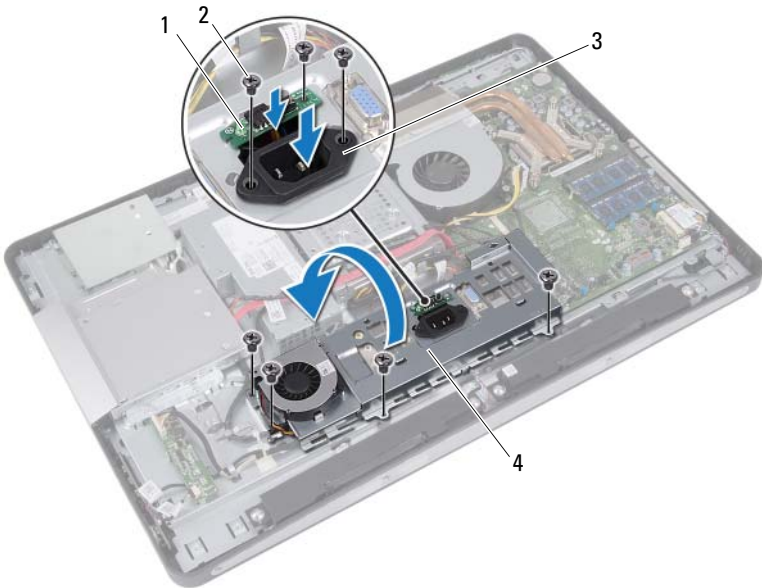

- | | | | |
|---|-----------------------------------|---|-----------------------------|
| 1 | scheda di controllo alimentazione | 2 | viti (7) |
| 3 | porta di alimentazione | 4 | schermo della scheda di I/O |

- 5 Far scorrere la porta di alimentazione e la scheda di controllo alimentazione attraverso lo slot sullo schermo della scheda di I/O.
- 6 Scollegare il cavo della ventola dell'alimentatore dai connettori della scheda di sistema.
- 7 Estrarre lo schermo della scheda di I/O dal telaio.

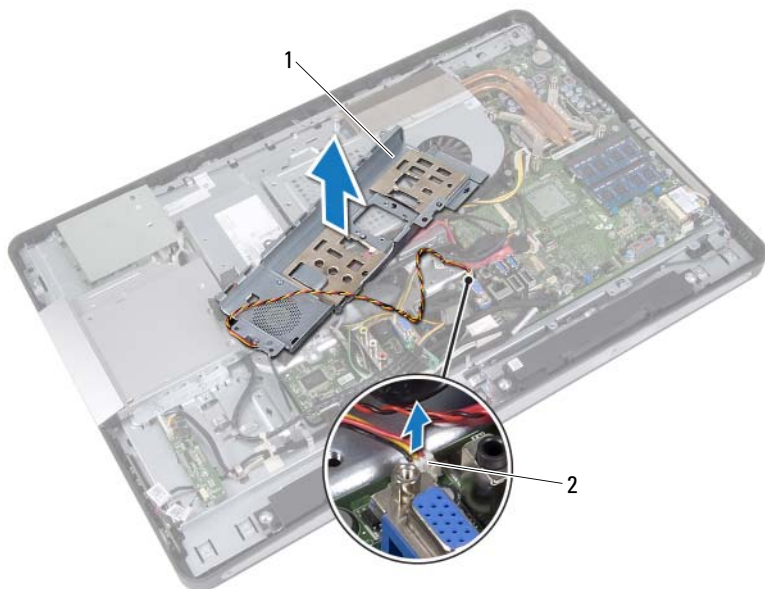

1 schermo della scheda di I/O

2 cavo ventola alimentatore

Rimontaggio del display della scheda di I/O

Procedura

- 1 Collegare il cavo della ventola dell'alimentatore ai connettori della scheda di sistema.
- 2 Far scorrere la porta di alimentazione e la scheda di controllo alimentazione attraverso lo slot sullo schermo della scheda di I/O.
- 3 Allineare i fori delle viti sullo schermo della scheda I/O ai fori presenti sul telaio.
- 4 Rimontare le viti che fissano lo schermo della scheda di I/O al telaio.
- 5 Rimontare la vite che fissa la scheda di controllo alimentazione allo schermo della scheda di I/O.
- 6 Rimontare le viti che fissano la porta di alimentazione allo schermo della scheda di I/O.

Postrequisiti

- 1 Rimontare il coperchio di I/O.
Consultare "Rimontaggio del coperchio I/O" a pagina 79.
- 2 Rimontare la staffa della ventola dell'alimentatore.
Consultare "Rimontaggio della staffa della ventola dell'alimentatore" a pagina 75.
- 3 Rimontare lo schermo della scheda di sistema.
Consultare "Riposizionamento dello schermo della scheda di sistema" a pagina 51.
- 4 Rimontare la staffa per montaggio VESA.
Consultare "Rimontaggio della staffa per montaggio VESA" a pagina 44.
- 5 Riposizionare il coperchio posteriore.
Consultare "Riposizionamento del coperchio posteriore" a pagina 24.
- 6 Riposizionare il supporto.
Consultare "Riposizionamento del supporto" a pagina 21.
- 7 Seguire le istruzioni descritte in "Dopo gli interventi preliminari sui componenti interni del computer" a pagina 13.

Unità alimentatore

 **AVVERTENZA:** Prima di effettuare interventi sui componenti interni del computer, leggere le informazioni sulla sicurezza fornite con il computer e seguire la procedura nel capitolo "Operazioni preliminari" a pagina 9. Per ulteriori informazioni sulle protezioni ottimali, consultare la pagina iniziale della Regulatory Compliance (Conformità alle normative) all'indirizzo dell.com/regulatory_compliance.

Rimozione dell'unità alimentatore

Prerequisiti

- 1 Rimuovere il supporto. Consultare "Rimozione del supporto" a pagina 19.
- 2 Rimuovere il coperchio posteriore.
Consultare "Rimozione del coperchio posteriore" a pagina 23.
- 3 Rimuovere la staffa per montaggio VESA.
Consultare "Rimozione della staffa per montaggio VESA" a pagina 43.
- 4 Rimuovere lo schermo della scheda di sistema.
Consultare "Rimozione dello schermo della scheda di sistema" a pagina 49.
- 5 Rimuovere la staffa della ventola dell'alimentatore.
Consultare "Rimozione della staffa della ventola dell'alimentatore" a pagina 73.
- 6 Rimuovere il coperchio di I/O.
Consultare "Rimozione del coperchio I/O" a pagina 77.
- 7 Rimuovere lo schermo della scheda di I/O.
Consultare "Rimozione del display della scheda di I/O" a pagina 81.

Procedura

- 1 Scollegare il cavo di alimentazione principale e il cavo di alimentazione del processore dai connettori sulla scheda di sistema.
- 2 Rimuovere il cavo di alimentazione principale e il cavo di alimentazione del processore dalle guide di instradamento sul telaio.
- 3 Rimuovere il cavo della porta di alimentazione dalle guide di instradamento sul telaio.
- 4 Rimuovere le viti che fissano l'alimentatore al telaio.
- 5 Estrarre l'alimentatore dal telaio.

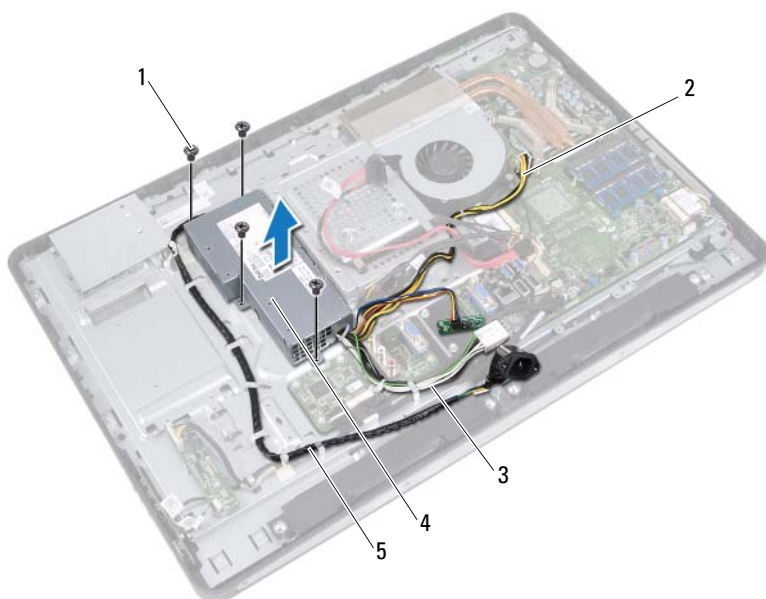

- | | | | |
|---|-----------------------------------|---|--------------------------------------|
| 1 | viti (4) | 2 | cavo di alimentazione del processore |
| 3 | cavo di alimentazione principale | 4 | alimentatore |
| 5 | cavo della porta di alimentazione | | |

Ricollocamento dell'unità alimentatore

Procedura

- 1 Allineare i fori delle viti sull'alimentatore ai fori sul telaio.
- 2 Rimontare le viti che fissano l'alimentatore al telaio.
- 3 Instradare il cavo della porta di alimentazione attraverso le apposite guide sul telaio.
- 4 Instradare il cavo di alimentazione principale e il cavo di alimentazione del processore attraverso le apposite guide sul telaio.
- 5 Collegare il cavo di alimentazione principale e il cavo di alimentazione del processore ai connettori sulla scheda di sistema.

Postrequisiti

- 1 Rimontare lo schermo della scheda di I/O.
Consultare "Rimontaggio del display della scheda di I/O" a pagina 84.
- 2 Rimontare il coperchio di I/O.
Consultare "Rimontaggio del coperchio I/O" a pagina 79.
- 3 Rimontare la staffa della ventola dell'alimentatore.
Consultare "Rimontaggio della staffa della ventola dell'alimentatore" a pagina 75.
- 4 Rimontare lo schermo della scheda di sistema.
Consultare "Riposizionamento dello schermo della scheda di sistema" a pagina 51.
- 5 Rimontare la staffa per montaggio VESA.
Consultare "Rimontaggio della staffa per montaggio VESA" a pagina 44.
- 6 Riposizionare il coperchio posteriore.
Consultare "Riposizionamento del coperchio posteriore" a pagina 24.
- 7 Riposizionare il supporto.
Consultare "Riposizionamento del supporto" a pagina 21.
- 8 Seguire le istruzioni descritte in "Dopo gli interventi preliminari sui componenti interni del computer" a pagina 13.

Ventola dell'alimentatore



AVVERTENZA: Prima di effettuare interventi sui componenti interni del computer, leggere le informazioni sulla sicurezza fornite con il computer e seguire la procedura nel capitolo "Operazioni preliminari" a pagina 9. Per ulteriori informazioni sulle protezioni ottimali, consultare la pagina iniziale della Regulatory Compliance (Conformità alle normative) all'indirizzo dell.com/regulatory_compliance.

Rimozione della ventola dell'alimentatore

Prerequisiti

- 1 Rimuovere il supporto. Consultare "Rimozione del supporto" a pagina 19.
- 2 Rimuovere il coperchio posteriore.
Consultare "Rimozione del coperchio posteriore" a pagina 23.
- 3 Rimuovere la staffa per montaggio VESA.
Consultare "Rimozione della staffa per montaggio VESA" a pagina 43.
- 4 Rimuovere lo schermo della scheda di sistema.
Consultare "Rimozione dello schermo della scheda di sistema" a pagina 49.
- 5 Rimuovere la staffa della ventola dell'alimentatore.
Consultare "Rimozione della staffa della ventola dell'alimentatore" a pagina 73.
- 6 Rimuovere il coperchio di I/O.
Consultare "Rimozione del coperchio I/O" a pagina 77.
- 7 Rimuovere lo schermo della scheda di I/O.
Consultare "Rimozione del display della scheda di I/O" a pagina 81.

Procedura

- 1 Rimuovere le viti che fissano la porta dell'alimentatore allo schermo della scheda di I/O.
- 2 Estrarre la ventola dell'alimentazione dallo schermo della scheda di I/O.

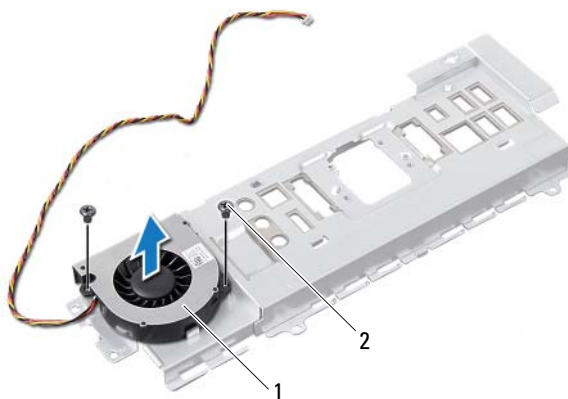

1 ventola dell'alimentatore

2 viti (2)

Rimontaggio della ventola dell'alimentatore

Procedura

- 1 Allineare i fori delle viti sulla ventola dell'alimentatore ai fori sullo schermo della scheda di I/O.
- 2 Rimontare le viti che fissano la porta dell'alimentatore allo schermo della scheda di I/O.

Postrequisiti

- 1 Rimontare lo schermo della scheda di I/O.
Consultare "Rimontaggio del display della scheda di I/O" a pagina 84.
- 2 Rimontare il coperchio di I/O.
Consultare "Rimontaggio del coperchio I/O" a pagina 79.
- 3 Rimontare la staffa della ventola dell'alimentatore.
Consultare "Rimontaggio della staffa della ventola dell'alimentatore" a pagina 75.
- 4 Rimontare lo schermo della scheda di sistema.
Consultare "Riposizionamento dello schermo della scheda di sistema" a pagina 51.
- 5 Rimontare la staffa per montaggio VESA.
Consultare "Rimontaggio della staffa per montaggio VESA" a pagina 44.
- 6 Riposizionare il coperchio posteriore.
Consultare "Riposizionamento del coperchio posteriore" a pagina 24.
- 7 Riposizionare il supporto.
Consultare "Riposizionamento del supporto" a pagina 21.
- 8 Seguire le istruzioni descritte in "Dopo gli interventi preliminari sui componenti interni del computer" a pagina 13.

Scheda di I/O

 **AVVERTENZA:** Prima di effettuare interventi sui componenti interni del computer, leggere le informazioni sulla sicurezza fornite con il computer e seguire la procedura nel capitolo "Operazioni preliminari" a pagina 9. Per ulteriori informazioni sulle protezioni ottimali, consultare la pagina iniziale della Regulatory Compliance (Conformità alle normative) all'indirizzo dell.com/regulatory_compliance.

Rimozione della scheda di I/O

Prerequisiti

- 1 Rimuovere il supporto. Consultare "Rimozione del supporto" a pagina 19.
- 2 Rimuovere il coperchio posteriore.
Consultare "Rimozione del coperchio posteriore" a pagina 23.
- 3 Rimuovere la staffa per montaggio VESA.
Consultare "Rimozione della staffa per montaggio VESA" a pagina 43.
- 4 Rimuovere lo schermo della scheda di sistema.
Consultare "Rimozione dello schermo della scheda di sistema" a pagina 49.
- 5 Rimuovere la staffa della ventola dell'alimentatore.
Consultare "Rimozione della staffa della ventola dell'alimentatore" a pagina 73.
- 6 Rimuovere il coperchio di I/O.
Consultare "Rimozione del coperchio I/O" a pagina 77.
- 7 Rimuovere lo schermo della scheda di I/O.
Consultare "Rimozione del display della scheda di I/O" a pagina 81.

Procedura

- 1 Scollegare il cavo principale di alimentazione dal connettore della scheda di sistema e spostarlo dalla scheda di I/O.
- 2 Rimuovere la vite che fissa il cavo di terra al telaio.
- 3 Scollegare il cavo del display e il cavo AV-in dai connettori della scheda di I/O.

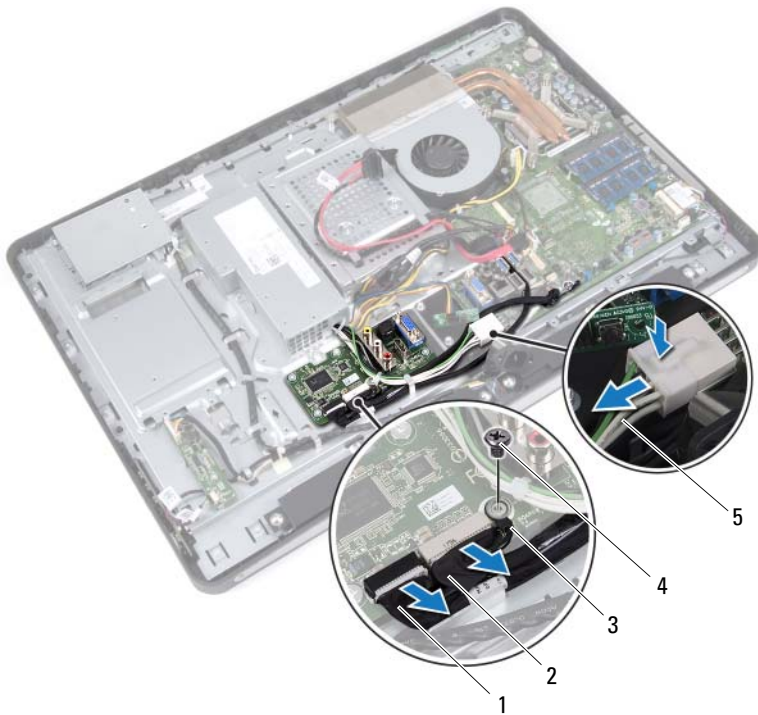

- | | | | |
|---|----------------------------------|---|------------|
| 1 | cavo del display | 2 | cavo AV-in |
| 3 | cavo di terra | 4 | vite |
| 5 | cavo di alimentazione principale | | |

- 4 Rimuovere le viti che fissano la scheda I/O al telaio.
- 5 Estrarre la scheda di I/O dal telaio.

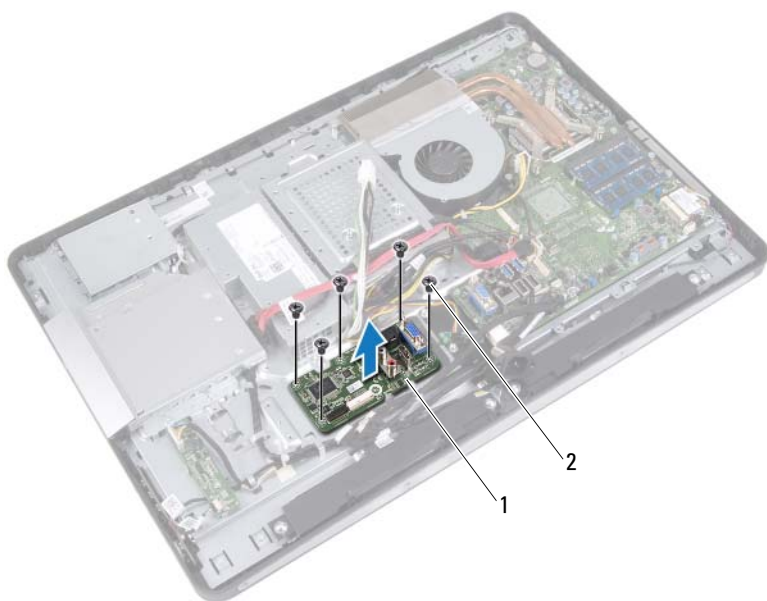

1 scheda di I/O

2 viti (5)

Ricollocamento della scheda di I/O

Procedura

- 1 Allineare i fori delle viti sulla scheda di I/O ai fori delle viti presenti sul telaio.
- 2 Rimontare le viti che fissano la scheda di I/O al telaio.
- 3 Collegare il cavo del display e il cavo AV-in ai connettori della scheda di I/O.
- 4 Rimontare la vite che fissa il cavo di terra al telaio.
- 5 Collegare il cavo di alimentazione principale al connettore della scheda di sistema.

Postrequisiti

- 1 Rimontare lo schermo della scheda di I/O.
Consultare "Rimontaggio del display della scheda di I/O" a pagina 84.
- 2 Rimontare il coperchio di I/O.
Consultare "Rimontaggio del coperchio I/O" a pagina 79.
- 3 Rimontare la staffa della ventola dell'alimentatore.
Consultare "Rimontaggio della staffa della ventola dell'alimentatore" a pagina 75.
- 4 Rimontare lo schermo della scheda di sistema.
Consultare "Riposizionamento dello schermo della scheda di sistema" a pagina 51.
- 5 Rimontare la staffa per montaggio VESA.
Consultare "Rimontaggio della staffa per montaggio VESA" a pagina 44.
- 6 Riposizionare il coperchio posteriore.
Consultare "Riposizionamento del coperchio posteriore" a pagina 24.
- 7 Riposizionare il supporto.
Consultare "Riposizionamento del supporto" a pagina 21.
- 8 Seguire le istruzioni descritte in "Dopo gli interventi preliminari sui componenti interni del computer" a pagina 13.

Batteria a bottone

 **AVVERTENZA:** Prima di effettuare interventi sui componenti interni del computer, leggere le informazioni sulla sicurezza fornite con il computer e seguire la procedura nel capitolo "Operazioni preliminari" a pagina 9. Per ulteriori informazioni sulle protezioni ottimali, consultare la pagina iniziale della Regulatory Compliance (Conformità alle normative) all'indirizzo dell.com/regulatory_compliance.

 **AVVERTENZA:** L'installazione non corretta della batteria può provocarne l'esplosione. Sostituire la batteria con una dello stesso tipo o di tipo equivalente. Smaltire le pile usate secondo le istruzioni del produttore.

Rimozione della batteria a bottone

 **ATTENZIONE:** La rimozione della batteria a bottone comporta il ripristino delle impostazioni del BIOS alle impostazioni predefinite. Si consiglia di prendere nota delle impostazioni del BIOS prima di rimuovere la batteria a bottone.

Prerequisiti

- 1 Rimuovere il supporto. Consultare "Rimozione del supporto" a pagina 19.
- 2 Rimuovere il coperchio posteriore.
Consultare "Rimozione del coperchio posteriore" a pagina 23.
- 3 Rimuovere la staffa per montaggio VESA.
Consultare "Rimozione della staffa per montaggio VESA" a pagina 43.
- 4 Rimuovere lo schermo della scheda di sistema.
Consultare "Rimozione dello schermo della scheda di sistema" a pagina 49.

Procedura

Utilizzare un graffietto di plastica per sollevare con delicatezza la batteria a bottone dallo zoccolo della batteria sulla scheda di sistema.

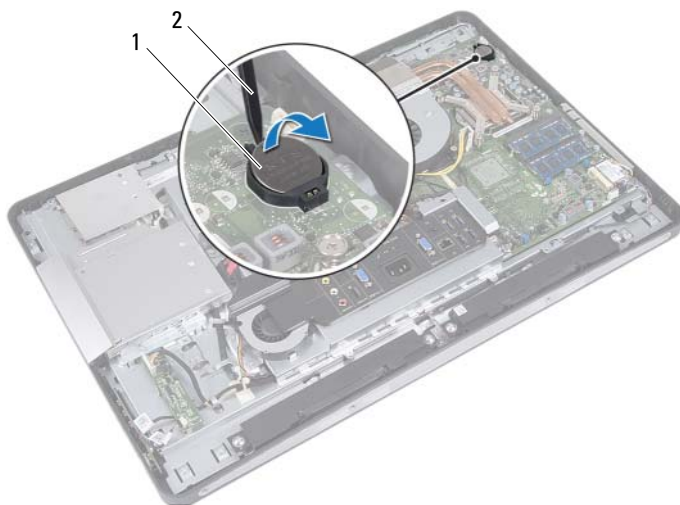

1 batteria a bottone

2 graffietto in plastica

Sostituzione della batteria a bottone

Procedura

Con il polo positivo verso l'alto, inserire la batteria a bottone nello zoccolo della batteria sulla scheda di sistema.



Postrequisiti

- 1** Rimontare lo schermo della scheda di sistema.
Consultare "Riposizionamento dello schermo della scheda di sistema" a pagina 51.
- 2** Rimontare la staffa per montaggio VESA.
Consultare "Rimontaggio della staffa per montaggio VESA" a pagina 44.
- 3** Riposizionare il coperchio posteriore.
Consultare "Riposizionamento del coperchio posteriore" a pagina 24.
- 4** Riposizionare il supporto.
Consultare "Riposizionamento del supporto" a pagina 21.
- 5** Aggiornare le impostazioni del BIOS con i valori annotati prima di rimuovere la batteria a bottone.
Consultare "Accesso al programma di installazione del sistema" a pagina 127.
- 6** Seguire le istruzioni descritte in "Dopo gli interventi preliminari sui componenti interni del computer" a pagina 13.

Scheda di sistema

 **AVVERTENZA:** Prima di effettuare interventi sui componenti interni del computer, leggere le informazioni sulla sicurezza fornite con il computer e seguire la procedura nel capitolo "Operazioni preliminari" a pagina 9. Per ulteriori informazioni sulle protezioni ottimali, consultare la pagina iniziale della Regulatory Compliance (Conformità alle normative) all'indirizzo dell.com/regulatory_compliance.

Rimozione della scheda di sistema

-  **NOTA:** Il Numero di servizio del computer è memorizzato nella scheda di sistema. È necessario immettere il Service Tag nel BIOS dopo aver sostituito la scheda di sistema.
-  **NOTA:** Prima di scollegare i cavi dalla scheda di sistema, prendere nota della posizione dei connettori, così da poterli ricollegare correttamente dopo aver riposizionato la scheda di sistema.

Prerequisiti

- 1 Rimuovere il supporto. Consultare "Rimozione del supporto" a pagina 19.
- 2 Rimuovere il coperchio posteriore.
Consultare "Rimozione del coperchio posteriore" a pagina 23.
- 3 Rimuovere la staffa per montaggio VESA.
Consultare "Rimozione della staffa per montaggio VESA" a pagina 43.
- 4 Rimuovere lo schermo della scheda di sistema.
Consultare "Rimozione dello schermo della scheda di sistema" a pagina 49.
- 5 Rimuovere i moduli di memoria.
Consultare "Rimozione dei moduli di memoria" a pagina 35.
- 6 Rimuovere la staffa della ventola dell'alimentatore.
Consultare "Rimozione della staffa della ventola dell'alimentatore" a pagina 73.
- 7 Rimuovere il coperchio di I/O.
Consultare "Rimozione del coperchio I/O" a pagina 77.
- 8 Rimuovere lo schermo della scheda di I/O.
Consultare "Rimozione del display della scheda di I/O" a pagina 81.
- 9 Rimuovere il dissipatore di calore del processore.
Consultare "Rimozione del dissipatore di calore del processore" a pagina 61.

- 10 Rimuovere la ventola del dissipatore di calore del processore.
Consultare "Rimozione della ventola del dissipatore di calore del processore" a pagina 65.
- 11 Rimuovere il processore.
Consultare "Rimozione del processore" a pagina 69.
- 12 Rimuovere la mini-card senza fili.
Consultare "Rimozione della Mini-Card senza fili" a pagina 53.

Procedura

- 1 Scollegare tutti i cavi dai connettori della scheda di sistema.
- 2 Rimuovere le viti che fissano la scheda di sistema al telaio.
- 3 Sollevare con attenzione la scheda di sistema dal lato del computer ed estrarla dal telaio.

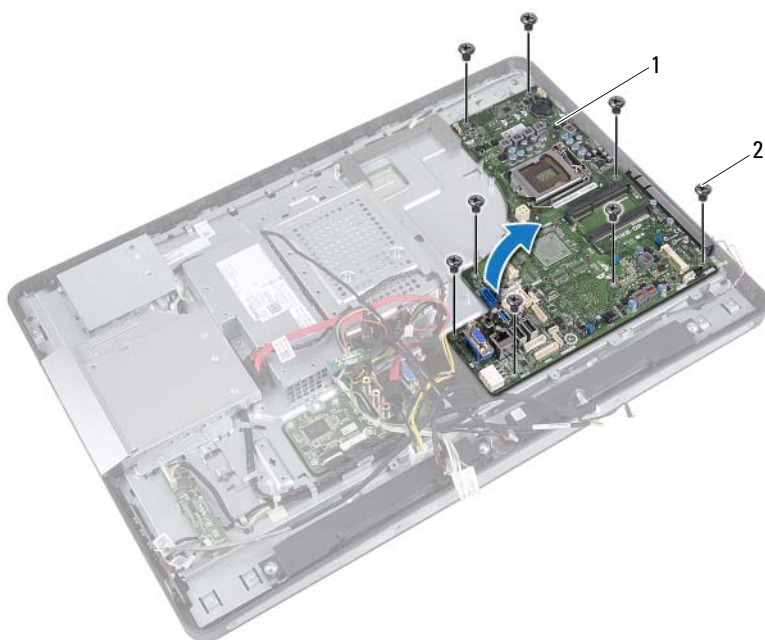

1 scheda di sistema

2 viti (8)

Ricollocamento della scheda di sistema

Procedura

- 1 Allineare i fori delle viti sulla scheda di sistema ai fori sul telaio.
- 2 Ricollocare le viti che fissano la scheda di sistema al telaio.
- 3 Collegare tutti i cavi ai connettori della scheda di sistema.

Postrequisiti

- 1 Riposizionare la mini-card senza fili.
Consultare "Riposizionamento della Mini-Card senza fili" a pagina 55.
- 2 Ricollocare il processore.
Consultare "Sostituzione del processore" a pagina 71.
- 3 Ricollocare la ventola del dissipatore di calore del processore.
Consultare "Ricollocamento della ventola del dissipatore di calore del processore" a pagina 67.
- 4 Ricollocare il dissipatore di calore del processore.
Consultare "Riposizionamento del dissipatore di calore del processore" a pagina 63.
- 5 Rimontare lo schermo della scheda di I/O.
Consultare "Rimontaggio del display della scheda di I/O" a pagina 84.
- 6 Rimontare il coperchio di I/O.
Consultare "Rimontaggio del coperchio I/O" a pagina 79.
- 7 Rimontare la staffa della ventola dell'alimentatore.
Consultare "Rimontaggio della staffa della ventola dell'alimentatore" a pagina 75.
- 8 Riposizionare i moduli di memoria.
Consultare "Ricollocamento dei moduli di memoria" a pagina 37.
- 9 Rimontare lo schermo della scheda di sistema.
Consultare "Riposizionamento dello schermo della scheda di sistema" a pagina 51.
- 10 Rimontare la staffa per montaggio VESA.
Consultare "Rimontaggio della staffa per montaggio VESA" a pagina 44.

- 11** Riposizionare il coperchio posteriore.
Consultare "Riposizionamento del coperchio posteriore" a pagina 24.
- 12** Riposizionare il supporto.
Consultare "Riposizionamento del supporto" a pagina 21.
- 13** Seguire le istruzioni descritte in "Dopo gli interventi preliminari sui componenti interni del computer" a pagina 13.

Immissione del Service Tag nel BIOS

- 1** Accendere il computer.
- 2** Premere <F2> durante il POST per accedere al programma di configurazione del sistema.
- 3** Accedere alla scheda principale e inserire il codice di matricola nel campo **Service Tag Setting** (Imposta codice di matricola).

Moduli dell'antenna



AVVERTENZA: Prima di effettuare interventi sui componenti interni del computer, leggere le informazioni sulla sicurezza fornite con il computer e seguire la procedura nel capitolo "Operazioni preliminari" a pagina 9. Per ulteriori informazioni sulle protezioni ottimali, consultare la pagina iniziale della Regulatory Compliance (Conformità alle normative) all'indirizzo dell.com/regulatory_compliance.

Rimozione dei moduli dell'antenna

Prerequisiti

- 1 Rimuovere il supporto. Consultare "Rimozione del supporto" a pagina 19.
- 2 Rimuovere il coperchio posteriore.
Consultare "Rimozione del coperchio posteriore" a pagina 23.
- 3 Seguire le istruzioni dal punto 1 al punto 3 in "Rimozione dell'unità ottica" a pagina 39.
- 4 Rimuovere la scheda del pulsante di alimentazione.
Consultare "Rimozione della scheda del pulsante di alimentazione" a pagina 33.
- 5 Rimuovere la scheda del convertitore.
Consultare "Rimozione della scheda del convertitore" a pagina 29.
- 6 Rimuovere la staffa per montaggio VESA.
Consultare "Rimozione della staffa per montaggio VESA" a pagina 43.
- 7 Seguire le istruzioni dal punto 1 al punto 5 in "Rimozione del disco rigido" a pagina 45.
- 8 Rimuovere lo schermo della scheda di sistema.
Consultare "Rimozione dello schermo della scheda di sistema" a pagina 49.
- 9 Rimuovere i moduli di memoria.
Consultare "Rimozione dei moduli di memoria" a pagina 35.
- 10 Rimuovere la mini-card senza fili.
Consultare "Rimozione della Mini-Card senza fili" a pagina 53.

- 11** Rimuovere il coperchio di I/O.
Consultare "Rimozione del coperchio I/O" a pagina 77.
- 12** Rimuovere la staffa della ventola dell'alimentatore.
Consultare "Rimozione della staffa della ventola dell'alimentatore" a pagina 73.
- 13** Rimuovere lo schermo della scheda di I/O.
Consultare "Rimozione del display della scheda di I/O" a pagina 81.
- 14** Seguire le istruzioni dal punto 1 al punto 3 in "Rimozione della scheda di sistema" a pagina 101.

Procedura

- 1 Rimuovere le viti che fissano i moduli dell'antenna al telaio.
- 2 Prendere nota dell'instradamento dei cavi dell'antenna e rimuovere i cavi dalle relative guide di instradamento sul telaio.
- 3 Sollevare i moduli dell'antenna estraendoli dal telaio.

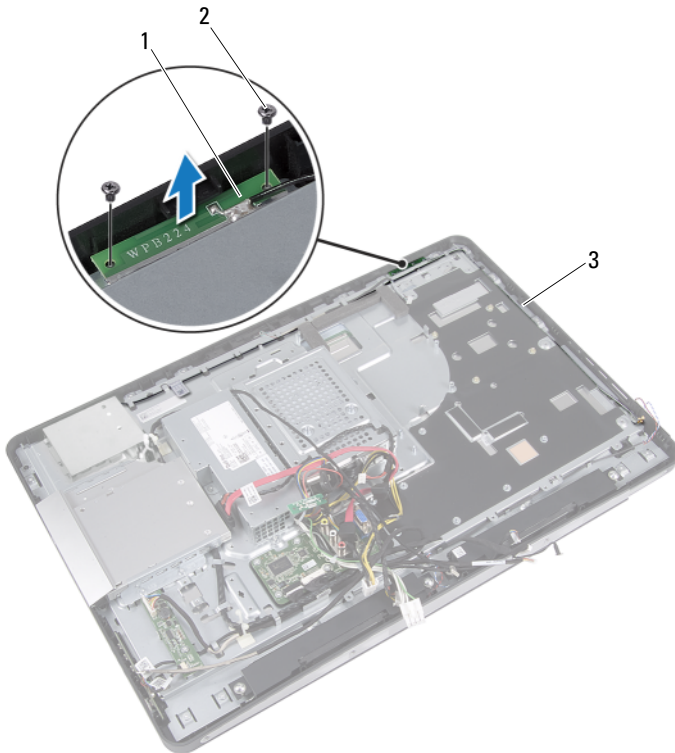

- 1 moduli dell'antenna (2) 2 viti (4)
3 instradamento del cavo dell'antenna

Rimontaggio dei moduli dell'antenna

Procedura

- 1 Allineare i fori delle viti sui moduli dell'antenna con i fori sul telaio.
- 2 Rimontare le viti che fissano i moduli dell'antenna al telaio.
- 3 Instradare i cavi dell'antenna attraverso le guide di instradamento sul telaio.

Postrequisiti

- 1 Seguire le istruzioni dal punto 1 al punto 3 in "Ricollocamento della scheda di sistema" a pagina 103.
- 2 Rimontare lo schermo della scheda di I/O.
Consultare "Rimontaggio del display della scheda di I/O" a pagina 84.
- 3 Rimontare la staffa della ventola dell'alimentatore.
Consultare "Rimontaggio della staffa della ventola dell'alimentatore" a pagina 75.
- 4 Rimontare il coperchio di I/O.
Consultare "Rimontaggio del coperchio I/O" a pagina 79.
- 5 Riposizionare la mini-card senza fili.
Consultare "Riposizionamento della Mini-Card senza fili" a pagina 55.
- 6 Riposizionare i moduli di memoria.
Consultare "Ricollocamento dei moduli di memoria" a pagina 37.
- 7 Rimontare lo schermo della scheda di sistema.
Consultare "Riposizionamento dello schermo della scheda di sistema" a pagina 51.
- 8 Seguire le istruzioni dal punto 4 al punto 8 in "Reinstallazione del disco rigido" a pagina 48.
- 9 Rimontare la staffa per montaggio VESA.
Consultare "Rimontaggio della staffa per montaggio VESA" a pagina 44.
- 10 Rimontare la scheda del convertitore Consultare "Riposizionamento della scheda del convertitore" a pagina 31.

- 11** Rimontare la scheda del pulsante di alimentazione.
Consultare "Ricollocamento della scheda del pulsante di alimentazione" a pagina 34.
- 12** Seguire le istruzioni dal punto 4 al punto 6 in "Ricollocamento dell'unità ottica" a pagina 42.
- 13** Riposizionare il coperchio posteriore.
Consultare "Riposizionamento del coperchio posteriore" a pagina 24.
- 14** Riposizionare il supporto.
Consultare "Riposizionamento del supporto" a pagina 21.
- 15** Seguire le istruzioni descritte in "Dopo gli interventi preliminari sui componenti interni del computer" a pagina 13.

Pannello del display

 **AVVERTENZA:** Prima di effettuare interventi sui componenti interni del computer, leggere le informazioni sulla sicurezza fornite con il computer e seguire la procedura nel capitolo "Operazioni preliminari" a pagina 9. Per ulteriori informazioni sulle protezioni ottimali, consultare la pagina iniziale della Regulatory Compliance (Conformità alle normative) all'indirizzo dell.com/regulatory_compliance.

Rimozione del pannello del display

Prerequisiti

- 1 Rimuovere il supporto. Consultare "Rimozione del supporto" a pagina 19.
- 2 Rimuovere il coperchio posteriore.
Consultare "Rimozione del coperchio posteriore" a pagina 23.
- 3 Rimuovere la scheda del touchscreen.
Consultare "Rimozione della scheda del touchscreen" a pagina 25.
- 4 Seguire le istruzioni dal punto 1 al punto 3 in "Rimozione dell'unità ottica" a pagina 39.
- 5 Rimuovere la scheda del pulsante di alimentazione.
Consultare "Rimozione della scheda del pulsante di alimentazione" a pagina 33.
- 6 Rimuovere la scheda del convertitore.
Consultare "Rimozione della scheda del convertitore" a pagina 29.
- 7 Rimuovere la staffa per montaggio VESA.
Consultare "Rimozione della staffa per montaggio VESA" a pagina 43.
- 8 Seguire le istruzioni dal punto 1 al punto 5 in "Rimozione del disco rigido" a pagina 45.
- 9 Rimuovere lo schermo della scheda di sistema.
Consultare "Rimozione dello schermo della scheda di sistema" a pagina 49.
- 10 Rimuovere i moduli di memoria.
Consultare "Rimozione dei moduli di memoria" a pagina 35.

- 11** Rimuovere la mini-card senza fili.
Consultare "Rimozione della Mini-Card senza fili" a pagina 53.
- 12** Rimuovere la staffa della ventola dell'alimentatore.
Consultare "Rimozione della staffa della ventola dell'alimentatore" a pagina 73.
- 13** Rimuovere il coperchio di I/O.
Consultare "Rimozione del coperchio I/O" a pagina 77.
- 14** Rimuovere lo schermo della scheda di I/O.
Consultare "Rimozione del display della scheda di I/O" a pagina 81.
- 15** Rimuovere l'alimentatore
Consultare "Rimozione dell'unità alimentatore" a pagina 85.
- 16** Rimuovere gli altoparlanti.
Consultare "Rimozione degli altoparlanti" a pagina 57.
- 17** Rimuovere la scheda di I/O.
Consultare "Rimozione della scheda di I/O" a pagina 93.
- 18** Rimuovere il dissipatore di calore del processore.
Consultare "Rimozione del dissipatore di calore del processore" a pagina 61.
- 19** Rimuovere la ventola del dissipatore di calore del processore.
Consultare "Rimozione della ventola del dissipatore di calore del processore" a pagina 65.
- 20** Seguire le istruzioni dal punto 1 al punto 3 in "Rimozione della scheda di sistema" a pagina 101.

Procedura

- 1 Premere i dispositivi di sbloccaggio su ciascun lato del cavo del display e tirare il cavo per scollegarlo dal connettore sul pannello del display.

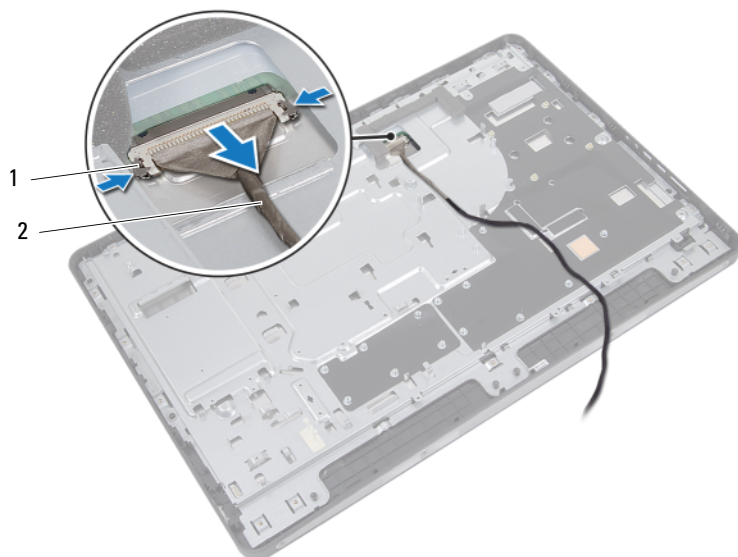

1 dispositivi di sbloccaggio (2)

2 cavo del display

- 2 Rimuovere le viti che fissano il telaio all'intelaiatura centrale.
- 3 Rilasciare i cavi della scheda del touchscreen dal telaio.
- 4 Estrarre il telaio dall'intelaiatura centrale.

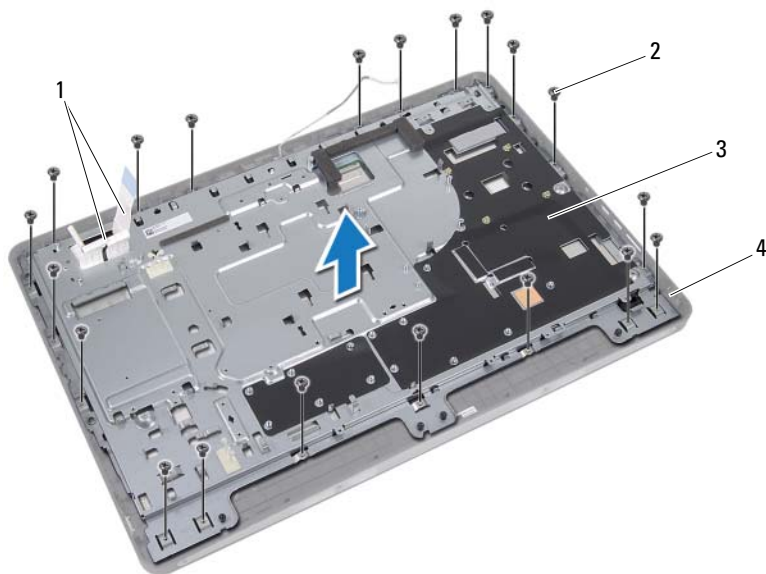

1 Cavi della scheda del touchscreen

2 viti (20)

3 telaio

4 intelaiatura centrale

- 5 Rimuovere il nastro sui connettori.
- 6 Sollevare il gancio del connettore e scollegare i cavi della scheda del touchscreen.

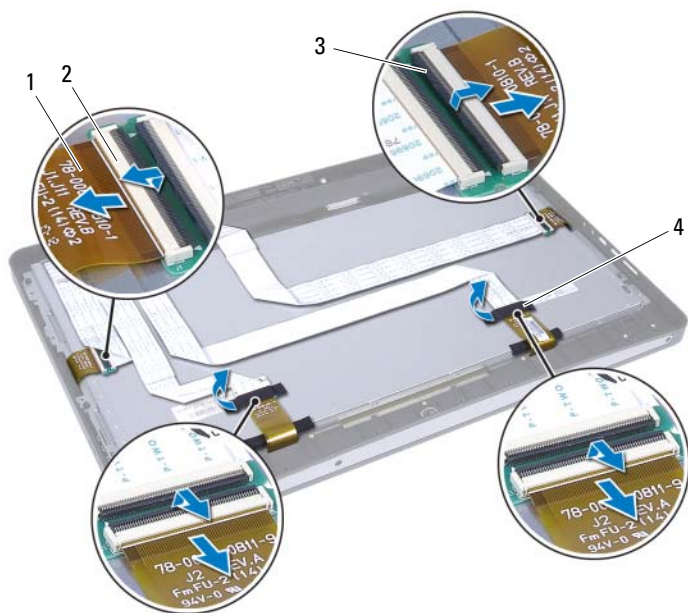

- | | | | |
|---|---------------------------------------|---|----------------|
| 1 | Cavi della scheda del touchscreen (4) | 2 | connettori (4) |
| 3 | Gancio del connettore (4) | 4 | nastro (2) |

- 7 Rimuovere le viti che fissano il gruppo schermo all'intelaiatura centrale.
- 8 Estrarre con attenzione il gruppo display dall'intelaiatura centrale.

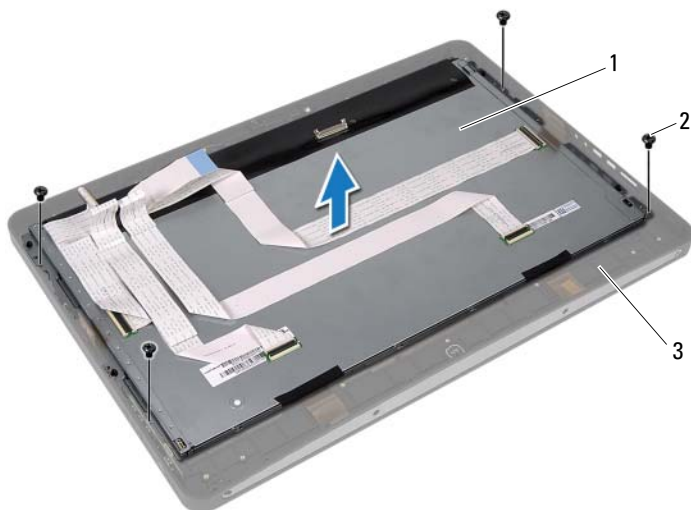

1 gruppo schermo
3 intelaiatura centrale

2 viti (4)

- 9 Rimuovere le viti che fissano le staffe del display al pannello del display.
- 10 Rimuovere le staffe del display dal pannello del display.



- 1 pannello del display
- 3 staffe del display (2)

- 2 viti (4)

Ricollocamento del pannello del display

Procedura

- 1 Allineare i fori delle viti sulle staffe del display ai fori sul pannello del display.
- 2 Rimontare le viti che fissano le staffe del display al pannello del display.
- 3 Collocare con attenzione il gruppo display dall'intelaiatura centrale.
- 4 Rimontare le viti che fissano il gruppo schermo all'intelaiatura centrale.
- 5 Collegare tutti i cavi della scheda del touchscreen ai connettori sul gruppo schermo .
- 6 Far aderire il nastro ai connettori.
- 7 Instradare i cavi della scheda del touchscreen attraverso il telaio.
- 8 Collocare il telaio sul pannello del display e allineare i fori delle viti sul telaio ai fori del display.
- 9 Riposizionare le viti che fissano il telaio all'intelaiatura centrale.
- 10 Collegare il cavo del display al relativo connettore sul pannello del display.

Postrequisiti

- 1 Seguire le istruzioni dal punto 1 al punto 3 in "Ricollocamento della scheda di sistema" a pagina 103.
- 2 Ricollocare la ventola del dissipatore di calore del processore.
Consultare "Ricollocamento della ventola del dissipatore di calore del processore" a pagina 67.
- 3 Ricollocare il dissipatore di calore del processore.
Consultare "Riposizionamento del dissipatore di calore del processore" a pagina 63.
- 4 Ricollocare la scheda di I/O.
Consultare "Ricollocamento della scheda di I/O" a pagina 96.
- 5 Rimontare gli altoparlanti.
Consultare "Ricollocamento degli altoparlanti" a pagina 59.
- 6 Rimontare l'alimentatore
Consultare "Ricollocamento dell'unità alimentatore" a pagina 87.

- 7** Rimontare lo schermo della scheda di I/O.
Consultare "Rimontaggio del display della scheda di I/O" a pagina 84.
- 8** Rimontare il coperchio di I/O.
Consultare "Rimontaggio del coperchio I/O" a pagina 79.
- 9** Rimontare la staffa della ventola dell'alimentatore.
Consultare "Rimontaggio della staffa della ventola dell'alimentatore" a pagina 75.
- 10** Riposizionare la mini-card senza fili.
Consultare "Riposizionamento della Mini-Card senza fili" a pagina 55.
- 11** Riposizionare i moduli di memoria.
Consultare "Ricollocamento dei moduli di memoria" a pagina 37.
- 12** Rimontare lo schermo della scheda di sistema.
Consultare "Riposizionamento dello schermo della scheda di sistema" a pagina 51.
- 13** Seguire le istruzioni dal punto 4 al punto 8 in "Reinstallazione del disco rigido" a pagina 48.
- 14** Rimontare la staffa per montaggio VESA.
Consultare "Rimontaggio della staffa per montaggio VESA" a pagina 44.
- 15** Rimontare la scheda del convertitore Consultare "Riposizionamento della scheda del convertitore" a pagina 31.
- 16** Rimontare la scheda del pulsante di alimentazione.
Consultare "Ricollocamento della scheda del pulsante di alimentazione" a pagina 34.
- 17** Seguire le istruzioni dal punto 4 al punto 6 in "Ricollocamento dell'unità ottica" a pagina 42.
- 18** Riposizionare la scheda del touchscreen.
Consultare "Sostituzione della scheda del touchscreen" a pagina 28.
- 19** Riposizionare il coperchio posteriore.
Consultare "Riposizionamento del coperchio posteriore" a pagina 24.
- 20** Riposizionare il supporto.
Consultare "Riposizionamento del supporto" a pagina 21.
- 21** Seguire le istruzioni descritte in "Dopo gli interventi preliminari sui componenti interni del computer" a pagina 13.

Modulo della videocamera

 **AVVERTENZA:** Prima di effettuare interventi sui componenti interni del computer, leggere le informazioni sulla sicurezza fornite con il computer e seguire la procedura nel capitolo "Operazioni preliminari" a pagina 9. Per ulteriori informazioni sulle protezioni ottimali, consultare la pagina iniziale della Regulatory Compliance (Conformità alle normative) all'indirizzo dell.com/regulatory_compliance.

Rimozione del modulo della videocamera

Prerequisiti

- 1 Rimuovere il supporto. Consultare "Rimozione del supporto" a pagina 19.
- 2 Rimuovere il coperchio posteriore.
Consultare "Rimozione del coperchio posteriore" a pagina 23.
- 3 Rimuovere la scheda del touchscreen.
Consultare "Rimozione della scheda del touchscreen" a pagina 25.
- 4 Seguire le istruzioni dal punto 1 al punto 3 in "Rimozione dell'unità ottica" a pagina 39.
- 5 Rimuovere la scheda del pulsante di alimentazione.
Consultare "Rimozione della scheda del pulsante di alimentazione" a pagina 33.
- 6 Rimuovere la scheda del convertitore.
Consultare "Rimozione della scheda del convertitore" a pagina 29.
- 7 Rimuovere la staffa per montaggio VESA.
Consultare "Rimozione della staffa per montaggio VESA" a pagina 43.
- 8 Seguire le istruzioni dal punto 1 al punto 5 in "Rimozione del disco rigido" a pagina 45.
- 9 Rimuovere lo schermo della scheda di sistema.
Consultare "Rimozione dello schermo della scheda di sistema" a pagina 49.
- 10 Rimuovere i moduli di memoria.
Consultare "Rimozione dei moduli di memoria" a pagina 35.

- 11** Rimuovere la mini-card senza fili.
Consultare "Rimozione della Mini-Card senza fili" a pagina 53.
- 12** Rimuovere la staffa della ventola dell'alimentatore.
Consultare "Rimozione della staffa della ventola dell'alimentatore" a pagina 73.
- 13** Rimuovere il coperchio di I/O.
Consultare "Rimozione del coperchio I/O" a pagina 77.
- 14** Rimuovere lo schermo della scheda di I/O.
Consultare "Rimozione del display della scheda di I/O" a pagina 81.
- 15** Rimuovere l'alimentatore
Consultare "Rimozione dell'unità alimentatore" a pagina 85.
- 16** Rimuovere gli altoparlanti.
Consultare "Rimozione degli altoparlanti" a pagina 57.
- 17** Rimuovere la scheda di I/O.
Consultare "Rimozione della scheda di I/O" a pagina 93.
- 18** Rimuovere il dissipatore di calore del processore.
Consultare "Rimozione del dissipatore di calore del processore" a pagina 61.
- 19** Rimuovere la ventola del dissipatore di calore del processore.
Consultare "Rimozione della ventola del dissipatore di calore del processore" a pagina 65.
- 20** Seguire le istruzioni dal punto 1 al punto 3 in "Rimozione della scheda di sistema" a pagina 101.
- 21** Rimuovere il pannello del display.
Consultare "Rimozione del pannello del display" a pagina 111.

Procedura

- 1 Scollegare il cavo della videocamera dal connettore sul modulo della videocamera.
- 2 Rimuovere le viti che fissano il modulo della videocamera all'intelaiatura centrale.
- 3 Estrarre il modulo della videocamera dall'intelaiatura centrale.

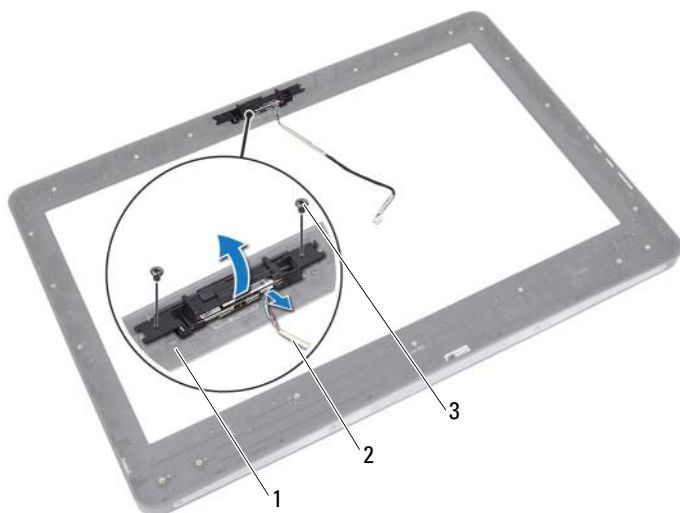

1 intelaiatura centrale
3 viti (2)

2 cavo della videocamera

Reinstallazione del modulo della videocamera

Procedura

- 1 Allineare i fori delle viti sul modulo della videocamera con i fori dell'intelaiatura centrale.
- 2 Rimontare le viti che fissano il modulo della videocamera all'intelaiatura centrale.
- 3 Collegare il cavo della videocamera al connettore sul modulo della videocamera.

Postrequisiti

- 1 Ricollocare il pannello del display.
Consultare "Ricollocamento del pannello del display" a pagina 118.
- 2 Seguire le istruzioni dal punto 1 al punto 3 in "Ricollocamento della scheda di sistema" a pagina 103.
- 3 Ricollocare la ventola del dissipatore di calore del processore.
Consultare "Ricollocamento della ventola del dissipatore di calore del processore" a pagina 67.
- 4 Ricollocare il dissipatore di calore del processore.
Consultare "Riposizionamento del dissipatore di calore del processore" a pagina 63.
- 5 Ricollocare la scheda di I/O.
Consultare "Ricollocamento della scheda di I/O" a pagina 96.
- 6 Rimontare gli altoparlanti.
Consultare "Ricollocamento degli altoparlanti" a pagina 59.
- 7 Rimontare l'alimentatore
Consultare "Ricollocamento dell'unità alimentatore" a pagina 87.
- 8 Rimontare lo schermo della scheda di I/O.
Consultare "Rimontaggio del display della scheda di I/O" a pagina 84.
- 9 Rimontare il coperchio di I/O.
Consultare "Rimontaggio del coperchio I/O" a pagina 79.
- 10 Rimontare la staffa della ventola dell'alimentatore.
Consultare "Rimontaggio della staffa della ventola dell'alimentatore" a pagina 75.

- 11** Riposizionare la mini-card senza fili.
Consultare "Riposizionamento della Mini-Card senza fili" a pagina 55.
- 12** Riposizionare i moduli di memoria.
Consultare "Ricollocamento dei moduli di memoria" a pagina 37.
- 13** Rimontare lo schermo della scheda di sistema.
Consultare "Riposizionamento dello schermo della scheda di sistema" a pagina 51.
- 14** Seguire le istruzioni dal punto 4 al punto 8 in "Reinstallazione del disco rigido" a pagina 48.
- 15** Rimontare la staffa per montaggio VESA.
Consultare "Rimontaggio della staffa per montaggio VESA" a pagina 44.
- 16** Rimontare la scheda del convertitore Consultare "Riposizionamento della scheda del convertitore" a pagina 31.
- 17** Rimontare la scheda del pulsante di alimentazione.
Consultare "Ricollocamento della scheda del pulsante di alimentazione" a pagina 34.
- 18** Seguire le istruzioni dal punto 4 al punto 6 in "Rimozione dell'unità ottica" a pagina 39.
- 19** Riposizionare la scheda del touchscreen.
Consultare "Sostituzione della scheda del touchscreen" a pagina 28.
- 20** Riposizionare il coperchio posteriore.
Consultare "Riposizionamento del coperchio posteriore" a pagina 24.
- 21** Riposizionare il supporto.
Consultare "Riposizionamento del supporto" a pagina 21.
- 22** Seguire le istruzioni descritte in "Dopo gli interventi preliminari sui componenti interni del computer" a pagina 13.

Programma di configurazione del sistema

Introduzione

Usare il programma di configurazione del sistema per:

- Trovare le informazioni sull'hardware installato sul computer, come la quantità di RAM, le dimensioni del disco rigido e altro
- Modificare le informazioni di configurazione del sistema
- Impostare o modificare un'opzione selezionabile dall'utente, ad esempio la password utente, il tipo di disco rigido installato, disabilitare o abilitare le periferiche di base e altro



NOTA: prima di modificare la configurazione del sistema, si consiglia di annotare le informazioni della schermata di configurazione del sistema per riferimento futuro.

Accesso al programma di installazione del sistema

- 1 Accendere (o riavviare) il computer.
- 2 Durante il POST, quando viene visualizzato il logo DELL, attendere fino alla visualizzazione del prompt F2 , quindi premere immediatamente <F2>.



NOTA: mediante il tasto F2 viene inizializzata la tastiera. Il prompt può essere visualizzato molto rapidamente, quindi è necessario fare attenzione a quando viene visualizzato, quindi premere <F2>. Se si preme <F2> prima che sia richiesto, la pressione del tasto è a vuoto. Se non si esegue a tempo la suddetta operazione e viene visualizzato il logo del sistema operativo, attendere la visualizzazione del desktop di Microsoft Windows. Quindi, spegnere il computer e riprovare. Consultare "Spegnimento del computer e dei dispositivi collegati" a pagina 9.

Schermate di configurazione del sistema

Le schermate del programma di configurazione visualizzano le informazioni di configurazione per il computer correnti o modificabili. Le informazioni visualizzate sono suddivise in tre aree: **Setup item** (Elemento di configurazione), **Help screen** (Schermata della Guida) e **Key functions** (Funzioni dei tasti).

<p>Setup Item (Elemento di configurazione): questo campo viene visualizzato sul lato sinistro della finestra di configurazione del sistema. Il campo è un elenco a scorrimento che contiene funzioni che definiscono la configurazione del computer, tra cui quelle per l'hardware installato, il risparmio energetico e le funzioni di protezione.</p> <p>Per scorrere l'elenco verso l'alto e verso il basso, premere i tasti freccia SU e GIÙ. Quando viene evidenziata un'opzione, nella Help Screen (Schermata della Guida) vengono visualizzate ulteriori informazioni sull'opzione e sulle impostazioni disponibili.</p>	<p>Help Screen (Schermata della Guida): questo campo viene visualizzato nel lato destro della finestra del programma di configurazione del sistema e contiene informazioni su ogni opzione elencata in Setup Item (Elemento di configurazione). In questo campo è possibile visualizzare le informazioni sul computer e apportare modifiche alle impostazioni correnti.</p> <p>Premere i tasti freccia Su e Giù per evidenziare un'opzione. Premere <Invio> per attivare tale selezione e per tornare a Setup Item (Elemento di configurazione).</p> <p>NOTA: Non tutte le impostazioni elencate in Setup Item (Elemento di configurazione) sono modificabili.</p>
<p>Key Functions (Funzioni dei tasti): questo campo viene visualizzato sotto la schermata Help screen (Schermata della Guida) ed elenca i tasti e le relative funzioni all'interno del campo attivo del programma di configurazione del sistema.</p>	

Opzioni di installazione del sistema



NOTA: a seconda del computer e dei dispositivi installati, gli elementi elencati in questa sezione potrebbero essere o non essere visualizzati esattamente come elencato.

Main (principale) — System Information (Informazioni di sistema)

BIOS Revision
(Revisione BIOS)

Visualizza il numero di revisione del BIOS

Main (principale) — System Information (Informazioni di sistema) (segue)

BIOS Build Date (Data di build del BIOS)	Visualizza la data di build del BIOS
System Name (Nome sistema)	Visualizza il nome del sistema
System Time (Ora di sistema)	Visualizza l'ora di sistema nel formato hh:mm:ss
System Date (Data di sistema)	Visualizza la data di sistema nel formato mm:gg:aa.
Service Tag (Codice di matricola)	Visualizza il codice di matricola del computer, se presente
Service Tag Input (Immetti il codice di matricola)	Viene visualizzato se il codice di matricola non è presente, consente di immettere il codice di matricola del computer
Asset Tag	Visualizza l'asset tag del computer, se presente.

Main (Principale) — Processor Information (Informazioni del processore)

Processor Type (Tipo di processore)	Visualizza il tipo di processore
Processor ID (ID del processore)	Visualizza l'ID del processore
Processor Core Count (Numero core del processore)	Visualizza il numero di core del processore
Processor L1 Cache (Cache L1 processore)	Visualizza la dimensione della cache L1 del processore.
Processor L2 Cache (Cache L2 processore)	Visualizza la dimensione della cache L2 del processore
Processor L3 Cache (Cache L3 processore)	Visualizza la dimensione della cache L3 del processore

Main (Principale)— Memory Information (Informazioni della memoria)

Memory Installed (Memoria installata)	Visualizza la quantità di memoria installata in MB
Memory Available (Memoria disponibile)	Visualizza la quantità di memoria installata disponibile
Memory Running Speed (Velocità memoria)	Visualizza la velocità della memoria installata in MHz
Memory Technology (Tecnologia memoria)	Visualizza il tipo di memoria installata sul computer, ad esempio DDR3

Main (Principale)— SATA Information (Informazioni SATA)

SATA 1

Device Type (Tipo dispositivo)	Visualizza il tipo di dispositivo installato sul connettore SATA1
Device ID (ID dispositivo)	Visualizza il numero di serie del dispositivo installato
Device Size (Dimensione dispositivo)	Visualizza le dimensioni del dispositivo installato, se si tratta di un disco rigido

SATA 2

Device Type (Tipo dispositivo)	Visualizza il tipo di dispositivo installato sul connettore SATA2
Device ID (ID dispositivo)	Visualizza il numero di serie del dispositivo installato
Device Size (Dimensione dispositivo)	Visualizza le dimensioni del dispositivo installato, se si tratta di un disco rigido

Advanced (Avanzate) — CPU Feature (Funzione CPU)

Intel (R) SpeedStep Technology (Tecnologia SpeedStep Intel (R))	Consente di abilitare o disabilitare la funzione SpeedStep Intel per il processore Enabled (Abilitato) o Disabled (Disabilitato) (Abilitato per impostazione predefinita)
Intel (R) Virtualization Technology (Tecnologia Intel (R) Virtualization)	Consente di abilitare o disabilitare la funzione di virtualizzazione Intel per il processore Enabled (Abilitato) o Disabled (Disabilitato) (Abilitato per impostazione predefinita)
CPU XD Support (Supporto XD CPU)	Consente di abilitare o disabilitare la funzione disabilita per il processore Enabled (Abilitato) o Disabled (Disabilitato) (Abilitato per impostazione predefinita)
Limit CPUID Value (Limita valore CPUID)	Consente di limitare il valore massimo supportato dalla funzione CPUID standard del processore Enabled (Abilitata) o Disabled (Disabilitata) (Disabilitata per impostazione predefinita)
Multi Core Support (Supporto Multi-Core)	Consente di specificare se è abilitato uno o sono abilitati tutti i core per il processore Enabled (Abilitato) o Disabled (Disabilitato) (Abilitato per impostazione predefinita) Enabled (Abilitata) - tutti i core; Disabled (Disabilitata) - solo un core
Intel (R) Turbo Boot Technology (Tecnologia Turbo Boot Intel (R))	Consente di abilitare o disabilitare la modalità della tecnologia Intel Turbo Boot per il processore Enabled (Abilitato) o Disabled (Disabilitato) (Abilitato per impostazione predefinita)

Advanced (Avanzate) — USB Configuration (Configurazione USB)

Rear USB Ports (Porte USB posteriori)	Consente di abilitare o disabilitare le porte USB posteriori sul computer Enabled (Abilitato) o Disabled (Disabilitato) (Abilitato per impostazione predefinita)
---------------------------------------	--

Advanced (Avanzate) — USB Configuration (Configurazione USB) *(segue)*

Side USB Ports (Porte USB laterali)	Consente di abilitare o disabilitare le porte USB laterali sul computer Enabled (Abilitato) o Disabled (Disabilitato) (Abilitato per impostazione predefinita)
-------------------------------------	--

Advanced (Avanzate) — Onboard Device Configuration (Configurazione periferica integrata)

Onboard Audio Controller (Controller audio integrato)	Consente di abilitare o disabilitare il controller audio Enabled (Abilitato) o Disabled (Disabilitato) (Abilitato per impostazione predefinita)
SATA Mode (Modalità SATA)	Consente di configurare la modalità di funzionamento del controller del disco rigido integrato ATA Mode (Modalità ATA); AHCI Mode (Modalità AHCI) (Modalità AHCI per impostazione predefinita) ATTENZIONE: la modifica della modalità SATA può impedire l'accensione del sistema operativo.
Onboard LAN Controller (Controller LAN integrato)	Consente di abilitare o disabilitare il controller LAN integrato Enabled (Abilitato) o Disabled (Disabilitato) (Abilitato per impostazione predefinita)
Onboard LAN Boot ROM (ROM di avvio LAN integrata)	Consente di avviare il computer da una rete Enabled (Abilitata) o Disabled (Disabilitata) (Disabilitata per impostazione predefinita)

Alimentazione

Attivazione dalla LAN/WLAN integrata	Consente l'accensione del computer tramite segnali speciali LAN o LAN wireless Enabled (Abilitata) o Disabled (Disabilitata) (Disabilitata per impostazione predefinita)
--------------------------------------	--

Alimentazione *(segue)*

AC Recovery (Ripristino CA)	Consente di configurare il comportamento del computer dopo un ripristino da un'interruzione della corrente. Power Off (Spento), Power On (Acceso), o Last Power State (Ultimo stato dell'alimentazione) (Spento per impostazione predefinita)
DeepSx Power Policies (Criteri di alimentazione DeepSx)	Consente di configurare la modalità DeepSx Disabled (Disabilitato), Enabled in S5 (Abilitato in S5), o Enabled in S4-S5 (Abilitato in S4-S5) (Disabilitato per impostazione predefinita)
Auto Power On (Accensione automatica)	Consente di abilitare o disabilitare l'accensione automatica del computer Enabled (Abilitata) o Disabled (Disabilitata) (Disabilitata per impostazione predefinita)
Auto Power On Mode (Modalità accensione automatica)	Consente di impostare l'accensione automatica del computer ogni giorno o ad una data prestabilita; questa opzione è selezionabile solo se la Modalità accensione automatica è impostata su Attivata Everyday (Ogni giorno) o Selected Day (Giorno selezionato) (Giorno selezionato per impostazione predefinita)
Auto Power On Date (Data Autopower attivato)	Consente di impostare una data per l'accensione automatica del computer. Questa opzione può essere attivata solo se la modalità di accensione automatica è impostata su Attivata 1 a 31 (15 per impostazione predefinita)
Auto Power On Time (Ora accensione automatica)	Consente di impostare l'ora per l'accensione automatica del computer. Questa opzione può essere attivata solo se la modalità di accensione automatica è impostata su Attivata hh:mm:ss (12:30:30 per impostazione predefinita)

Sicurezza

Supervisor Password (Password supervisore)	Visualizza lo stato della password del supervisore
User Password (Password utente)	Visualizza lo stato della password utente
Set Supervisor Password (Imposta password supervisore)	Consente di impostare, modificare o eliminare la Supervisor Password (Password supervisore)
User Access Level (Livello accesso utente)	Consente di impostare i livelli di accesso per gli utenti No Access (Nessun accesso), View Only (Sola visualizzazione), Limited (Limitato) o Full Access (Accesso completo) (Accesso completo per impostazione predefinita) <ul style="list-style-type: none">• No Access (Nessun accesso): limita le modifiche delle• opzioni dell'Installazione del sistema• View Only (Solo visualizzazione): consente all'utente di visualizzare solo le opzioni di installazione• Limited (Limitato): consente all'utente di modificare solo alcune opzioni di installazione• Full Access (Accesso completo): consente all'utente di modificare solo alcune opzioni di installazione del sistema ad accezione della password supervisore
Set User Password (Imposta password utente)	Consente di impostare, modificare o eliminare la User Password (Password utente)
Password Check (Controllo password)	Consente di abilitare la verifica della password quando si effettua l'accesso alla Installazione del sistema o all'avvio del computer Setup (Configurazione) o Always (Sempre) (Configurazione per impostazione predefinita)

Boot (Avvio)

Numlock Key (Tasto Bloc Num)	Consente di impostare lo stato del tasto Bloc Num durante l'avvio On (Attivo) o Off (Disattivo) (Attivo per impostazione predefinita)
Keyboard Errors (Errori della tastiera)	Consente di abilitare o disabilitare la visualizzazione degli errori della tastiera durante l'avvio Report (Segnala) o Do Not Report (Non segnalare) (Segnala per impostazione predefinita)
USB Boot Support (Supporto avvio USB)	Consente di abilitare o disabilitare l'avvio da una periferica di memorizzazione di massa USB, ad esempio un disco rigido, un'unità ottica, una chiave USB e altro Enable (Abilita) o Disable (Disabilita) (Abilitato per impostazione predefinita)
Boot Mode (Modalità avvio)	Specifica la sequenza di avvio dalle periferiche disponibili
1st Boot (Primo avvio)	Visualizza la prima unità d'avvio
2nd Boot (Secondo avvio)	Visualizza la seconda unità d'avvio
3rd Boot (Terzo avvio)	Visualizza la terza unità d'avvio
4th Boot (Quarto avvio)	Visualizza la quarta unità d'avvio
5th Boot (Quinto avvio)	Visualizza la quinta unità d'avvio

Exit (Uscita)

Save Changes and Reset (Salva modifiche e reimposta)	Consente di salvare le modifiche e di uscire dall'installazione di sistema
Discard Changes and Reset (Ignora modifiche e reimposta)	Consente di ignorare le modifiche e di uscire dall'installazione di sistema
Load Default (Carica impostazioni predefinite)	Consente di ripristinare le impostazioni predefinite

Boot Sequence

Questa funzione consente di modificare la sequenza di avvio delle periferiche.

Opzioni di avvio

- **Hard Drive (Disco rigido):** il computer tenterà l'avvio dal disco rigido principale. Se l'unità non contiene alcun sistema operativo, viene generato un messaggio di errore.
- **CD/DVD/CD-RW Drive (Unità CD/DVD/CD-RW):** tentativo di avvio dall'unità CD/DVD. Se non vi sono dischi presenti nell'unità o qualora non sia possibile avviare il disco, il computer genera un messaggio di errore.
- **USB Storage Device (Periferica di archiviazione USB):** inserire il dispositivo di memoria in un connettore USB e riavviare il sistema. Quando **F12 Boot Options (Opzioni avvio F12)** viene visualizzato nell'angolo in basso a destra dello schermo, premere <F12>. Il BIOS rileva la periferica e la aggiunge alle opzioni flash USB nel menu di avvio.
 - ✎ **NOTA:** Per eseguire l'avvio da una periferica USB, è necessario che tale periferica sia avviabile. Per determinare se la periferica è avviabile, consultare la documentazione della periferica.
- **Network (Rete):** il sistema tenterà l'avvio dalla rete. Se sulla rete non è installato alcun sistema operativo, il computer genera un messaggio di errore.

Modifica della sequenza di avvio per l'avvio corrente

È possibile utilizzare questa funzionalità per modificare la sequenza di avvio corrente, ad esempio, per avviarlo dal disco rigido per eseguire la Diagnostica Dell dal disco *Drivers and Utilities*. La sequenza di avvio precedente viene ripristinata al prossimo avvio.

- 1 Se si avvia da un dispositivo USB, collegarlo un dispositivo USB ad una porta USB.
- 2 Accendere (o riavviare) il computer.
- 3 Quando nell'angolo inferiore destro della schermata viene visualizzato F2 Setup, F12 Boot Options (F2 = Impostazione, F12 = Opzioni avvio), premere <F12>.



NOTA: Se non si esegue a tempo la suddetta operazione e viene visualizzato il logo del sistema operativo, attendere la visualizzazione del desktop di Microsoft Windows. Spegnerne quindi il computer e riprovare.

Viene visualizzata la schermata **Boot Device Menu** (Menu Dispositivo di avvio) contenente un elenco delle periferiche di avvio disponibili.

- 4 Nel **Boot Device Menu** (Menu Periferica di avvio), scegliere la periferica da cui si desidera avviare.

Ad esempio, se si desidera avviare da una chiave di memoria USB, seleziona **USB Storage Device** (Periferica di archiviazione USB) e premere <Invio>.

Modifica della sequenza di avvio per gli avvisi successivi

- 1 Accedere all'Installazione del sistema.
Consultare "Accesso al programma di installazione del sistema" a pagina 127.
- 2 Utilizzare i tasti di direzione per evidenziare l'opzione di menu **Boot** (Avvio) e premere <Invio> per accedere al menu.



NOTA: Annotare la sequenza d'avvio corrente nel caso si desideri ripristinarla.

- 3 Premere la freccia su e la freccia giù per muoversi nell'elenco delle unità.
- 4 Premere più (+) o meno (-) per modificare la priorità di avvio del dispositivo.

Cancellazione di password dimenticate

AVVERTENZA: Prima di effettuare interventi sui componenti interni del computer, leggere le informazioni sulla sicurezza fornite con il computer e seguire la procedura nel capitolo "Operazioni preliminari" a pagina 9. Per ulteriori informazioni sulle protezioni ottimali, consultare la pagina iniziale della Regulatory Compliance (Conformità alle normative) all'indirizzo dell.com/regulatory_compliance.

AVVERTENZA: è necessario scollegare il computer dalla presa elettrica per cancellare l'impostazione del CMOS.

- 1 Rimuovere il supporto. Consultare "Rimozione del supporto" a pagina 19.
- 2 Rimuovere il coperchio posteriore.
Consultare "Rimozione del coperchio posteriore" a pagina 23.
- 3 Rimuovere la staffa per montaggio VESA.
Consultare "Rimozione della staffa per montaggio VESA" a pagina 43.
- 4 Rimuovere lo schermo della scheda di sistema.
Consultare "Rimozione dello schermo della scheda di sistema" a pagina 49.
- 5 Individuare il ponticello a 3 piedini di reimpostazione della password (E49) sulla scheda di sistema.
Consultare "Componenti della scheda di sistema" a pagina 16.
- 6 Rimuovere la spina del ponticello a 2 piedini dai piedini 2 e 3, e fissarla sui piedini 1 e 2.

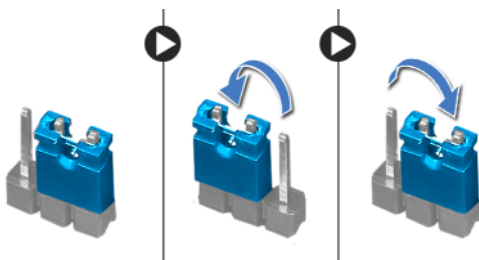

- 7 Attendere circa cinque secondi per cancellare l'impostazione della password.

- 8** Rimuovere la spina del ponticello a 2 piedini dai piedini 1 e 2, e ricollocarla sui piedini 2 e 3.
- 9** Rimontare lo schermo della scheda di sistema.
Consultare "Riposizionamento dello schermo della scheda di sistema" a pagina 51.
- 10** Rimontare la staffa per montaggio VESA.
Consultare "Rimontaggio della staffa per montaggio VESA" a pagina 44.
- 11** Riposizionare il coperchio posteriore.
Consultare "Riposizionamento del coperchio posteriore" a pagina 24.
- 12** Riposizionare il supporto.
Consultare "Riposizionamento del supporto" a pagina 21.
- 13** Seguire le procedure in "Dopo gli interventi preliminari sui componenti interni del computer" a pagina 13.

Cancellazione delle impostazioni CMOS

AVVERTENZA: Prima di effettuare interventi sui componenti interni del computer, leggere le informazioni sulla sicurezza fornite con il computer e seguire la procedura nel capitolo "Operazioni preliminari" a pagina 9. Per ulteriori informazioni sulle protezioni ottimali, consultare la pagina iniziale della Regulatory Compliance (Conformità alle normative) all'indirizzo dell.com/regulatory_compliance.

AVVERTENZA: è necessario scollegare il computer dalla presa elettrica per cancellare l'impostazione del CMOS.

- 1 Rimuovere il supporto. Consultare "Rimozione del supporto" a pagina 19.
- 2 Rimuovere il coperchio posteriore.
Consultare "Rimozione del coperchio posteriore" a pagina 23.
- 3 Rimuovere la staffa per montaggio VESA.
Consultare "Rimozione della staffa per montaggio VESA" a pagina 43.
- 4 Rimuovere lo schermo della scheda di sistema.
Consultare "Rimozione dello schermo della scheda di sistema" a pagina 49.
- 5 Individuare il ponticello a 3 piedini di reimpostazione del CMOS (SW50) sulla scheda di sistema.
Consultare "Componenti della scheda di sistema" a pagina 16.
- 6 Rimuovere la spina del ponticello a 2 piedini dai piedini 2 e 3, e fissarla sui piedini 1 e 2.

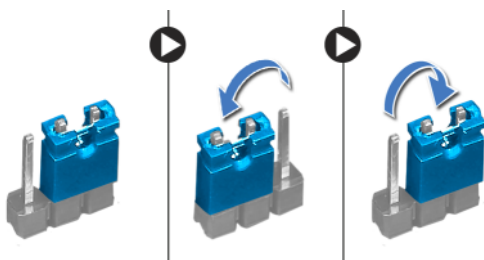

- 7 Attendere circa cinque secondi per cancellare l'impostazione del CMOS.
- 8 Rimuovere la spina del ponticello a 2 piedini dai piedini 1 e 2, e ricollocarla sui piedini 2 e 3.

- 9** Rimontare lo schermo della scheda di sistema.
Consultare "Riposizionamento dello schermo della scheda di sistema" a pagina 51.
- 10** Rimontare la staffa per montaggio VESA.
Consultare "Rimontaggio della staffa per montaggio VESA" a pagina 44.
- 11** Riposizionare il coperchio posteriore.
Consultare "Riposizionamento del coperchio posteriore" a pagina 24.
- 12** Riposizionare il supporto.
Consultare "Riposizionamento del supporto" a pagina 21.
- 13** Seguire le procedure in "Dopo gli interventi preliminari sui componenti interni del computer" a pagina 13.

Aggiornamento del BIOS

Il BIOS potrebbe richiedere il ripristino quando è disponibile un aggiornamento o quando si sostituisce la scheda di sistema. Per ripristinare il BIOS:

- 1 Accendere il computer.
- 2 Andare al sito support.dell.com/support/downloads.
- 3 Individuare il file di aggiornamento del BIOS per il computer.



NOTA: Il codice di matricola del computer si trova su un'etichetta sul fondo del computer. Per ulteriori informazioni, consultare la Guida rapidack consegnata con il computer.

Se non si dispone del codice di matricola o del codice di servizio rapido:

- a Inserire il codice di matricola o il codice di servizio rapido all'interno del campo **Service Tag (Codice di matricola)** o **Express Service Code (Codice di servizio rapido)**.
- b Fare clic su **Submit** (Invia) e procedere apunto 4.

Se si dispone del codice di matricola o del codice di servizio rapido:

- a Selezionare una delle seguenti opzioni:
 - **Automatically detect my Service Tag for me** (Rileva automaticamente il codice di matricola)
 - **Choose from My Products and Services List** (Seleziona dall'elenco dei prodotti e dei servizi personali)
 - **Choose from a list of all Dell products** (Scegli dall'elenco di tutti i prodotti Dell)
 - b Fare clic su **Continue** (Continua) e seguire le istruzioni visualizzate.
- 4 Viene visualizzato un elenco di risultati. Fare clic su **BIOS**.
 - 5 Fare clic su **Download File** (Scarica file) per scaricare il file del BIOS più recente.
 - 6 Nella finestra **Please select your download method below** (Seleziona il metodo di download), fare clic su **For Single File Download via Browser** (Per download di file singolo tramite browser) e quindi fare clic su **Download Now** (Scarica adesso).

- 7** Nella finestra **Save As** (Salva con nome), selezionare una posizione appropriata per scaricare il file sul computer.
- 8** Quando viene visualizzata la finestra **Download Complete (Download completato)**, fare clic su **Close (Chiudi)**.
- 9** Accedere alla cartella nella quale è stato scaricato il file di aggiornamento del BIOS.
L'icona del file viene visualizzata nella cartella e ha lo stesso nome del file di aggiornamento del BIOS scaricato.
- 10** Fare doppio clic sull'icona del file di aggiornamento del BIOS e seguire le istruzioni visualizzate.